



KVALITNÍ BETONOVÉ PRVKY PRO VÁŠ DŮM A ZAHRADU

CENÍK 2024

BAREVNOST A POVRCHOVÁ ÚPRAVA

POVRCH STANDARD

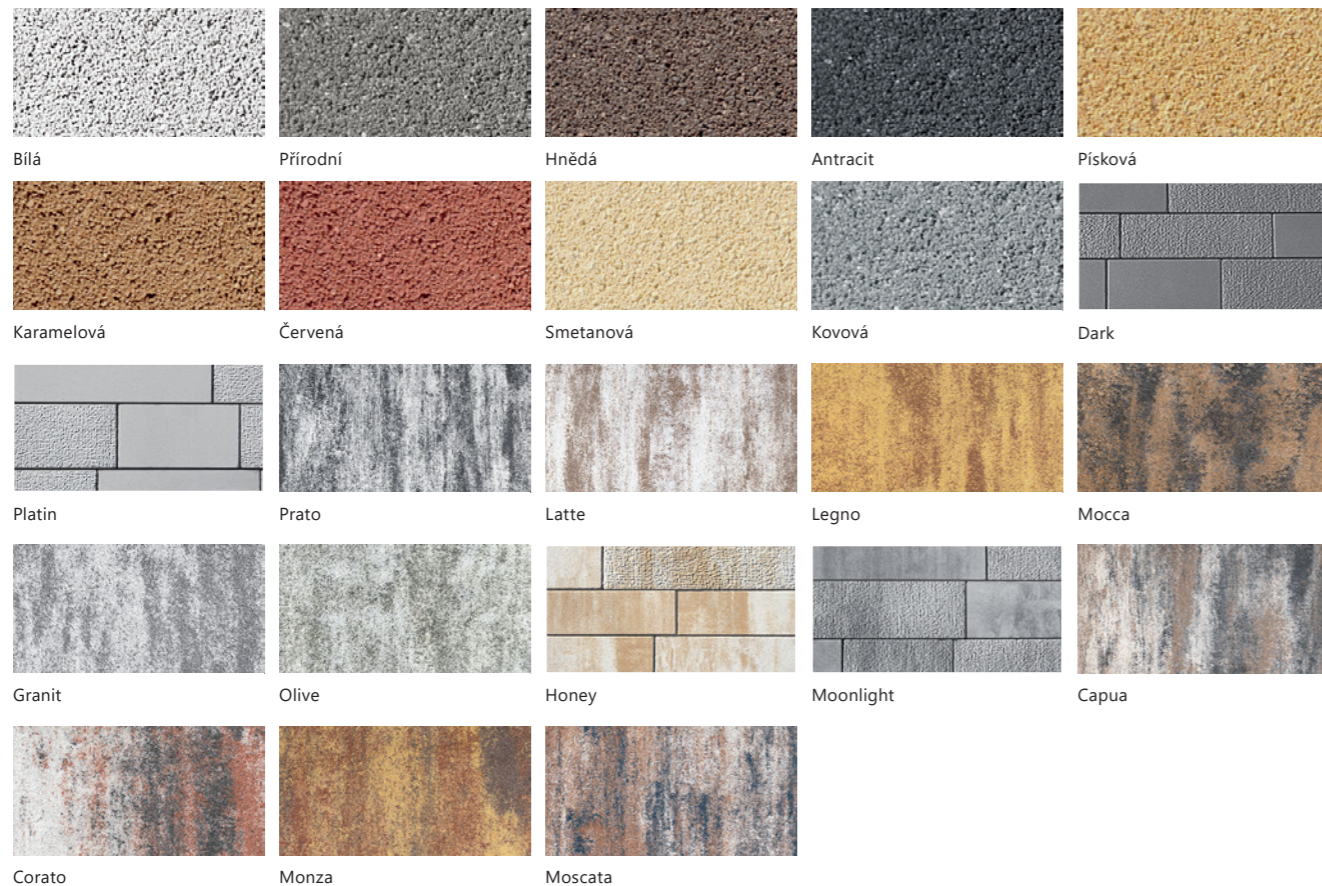

POVRCH ŠTÍPANÝ



POVRCH ROYAL PROTISMYKOVÝ

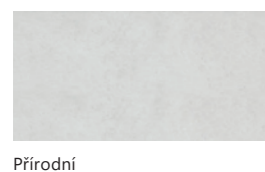

POVRCH STANDARD HRUBOZRNNÝ

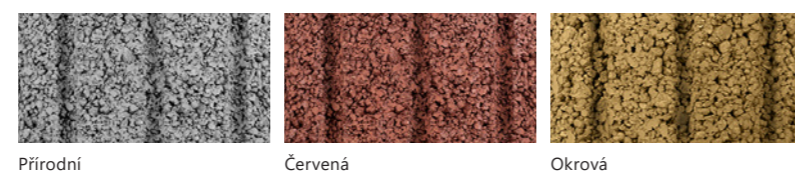

CENÍK VÝROBKŮ

2. vydání platné od 1. 4. 2024.

Upozorňujeme, že barvy povrchů se mohou vlivem tisku od skutečnosti nepatrně lišit. Tiskové chyby při zpracování tohoto ceníku jsou vyhrazeny. Aktuální povrchy v ceníku jsou platné od 15. ledna 2024. Barevnost, druh a názvy povrchů jednotlivých dlažeb se tedy ve srovnání s katalogem FEROBET mohou v některých případech lišit.

POVRCH VYMÝVANÝ



POVRCH HLADKÝ

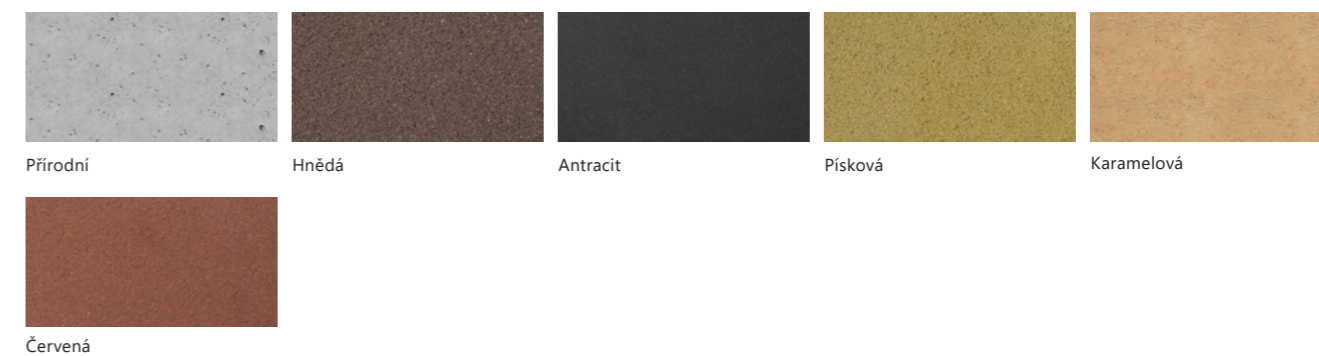

POVRCH EXCELENT



POVRCH NATUR RELIÉFNÍ



VÍCE NEŽ 30 LET KVALITNÍCH BETONOVÝCH VÝROBKŮ

OBSAH

DLAŽBY A OBRUBNÍKY

Parko Kombi.....	4
Duo Stone.....	4
Kombi Max	4
Valoria.....	4
Avenida	5
San Vito	5
Via Montana	5
Camino.....	5
Cubes.....	6
Brandenburg.....	6
Minima	6
Via Roma	6
Ičko	7
Parketa a Kostka.....	7
Plošná dlažba.....	8
Long Stone	8
Dlažba Maxi	8
Vegetační dlažba.....	9
Vsakovací dlažba.....	9
Vymývaná dlažba.....	10
Obrubníky a přídlažby.....	11

DESIGNOVÉ SESTAVY

Staré dřevo	13
Maximus	19
Royal	20
Travertino	20

ZDI, SCHODY A PALISÁDY

Plotové tvárnice Linus.....	21
Plotové tvárnice Basso.....	21
Plotové prvky Long Blok.....	21
Plotové tvárnice Standard	22
Plotové tvárnice Štípané	22
Stříšky.....	22
Plotový systém York	24
Plotový systém Lamella.....	25
Plotový systém Granada	26
Plotový systém Staré dřevo.....	28
Ztracené bednění.....	29
Svahové tvárnice	30
Palisády.....	30
Schody.....	32

ZAHRADNÍ ARCHITEKTURA

Nášlapy a výseče.....	36
Zahradní architektura.....	37
Květináče a truhlíky.....	40
Bazénové lemy	42

TECHNICKÉ PRVKY

Technické prvky.....	44
Doplňky a pomocný sortiment	45
Zásady pokládky	46

PARKO KOMBI

QR	Název Rozměry jedné vrstvy (d/š/v) cm	Cena bez DPH (Kč/m ²) / cena s DPH (Kč/m ²)		Hmotnost (kg/m ²)	Paletizace (m ² /kg) (m ² /vrstva)
		Standard			
		Přírodní	Prato, Legno, Latte, Olive, Granit, Monza, Capua		

Slevová skupina B

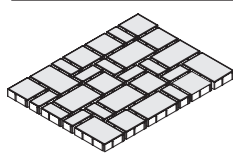
	Parko Kombi 120 × 90 × 6 Skladba 3 kamenů*	370 448	449 543	125	10,8/1.350 1,08
---	---	-------------------	-------------------	-----	--------------------

Prodej pouze po celých vrstvách. * 30 × 20 × 6 cm – 8 ks, 20 × 20 × 6 cm – 9 ks, 20 × 10 × 6 cm – 12 ks.

DUO STONE

QR	Název Rozměry jedné vrstvy (d/š/v) cm	Cena bez DPH (Kč/m ²) / cena s DPH (Kč/m ²)		Hmotnost (kg/m ²)	Paletizace (m ² /kg) (m ² /vrstva)
		Standard			
		Dark, Platin	Honey, Moonlight		

Slevová skupina B

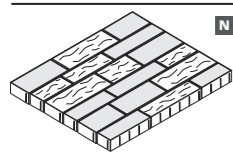
	Duo Stone 119,3 × 81,2 × 8 Skladba 6 kamenů*	520 629	589 713	167	7,976/1.332 1
---	---	-------------------	-------------------	-----	------------------

N Novinka. Kameny s povrchem standard reliéfním: 50 × 11,5 × 8 – 1 ks, 50 × 16 × 8 – 3 ks, 30 × 11,5 × 8 – 2 ks, 30 × 16 × 8 – 1 ks, 40 × 11,5 × 8 – 1 ks. Kameny s povrchem standard: 30 × 11,5 × 8 – 1 ks, 40 × 11,5 × 8 – 2 ks, 40 × 16 × 8 – 3 ks, 30 × 16 × 8 – 2 ks, 50 × 11,5 × 8 – 2 ks.

KOMBI MAX

QR	Název Rozměry jedné vrstvy (d/š/v) cm	Cena bez DPH (Kč/m ²) / cena s DPH (Kč/m ²)		Hmotnost (kg/m ²)	Paletizace (m ² /kg) (m ² /vrstva)
		Standard			
		Přírodní	Prato, Latte, Capua		

Slevová skupina B

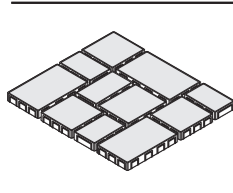
	Kombi Max 6 105 × 90 × 6 Skladba 3 kamenů*	420 508	550 666	125	9,45/1.181 0,945
	Kombi Max 8 105 × 90 × 8 Skladba 3 kamenů*	485 587	610 738	167	7,56/1.263 0,945

Prodej pouze po celých vrstvách. * 45 × 30 – 3 ks, 30 × 30 – 4 ks, 30 × 15 – 4 ks.

VALORIA

QR	Název Rozměr jedné vrstvy (d/š/v) cm	Cena bez DPH (Kč/m ²) / cena s DPH (Kč/m ²)		Hmotnost (kg/m ²)	Paletizace (m ² /kg) (m ² /vrstva)
		Standard			
		Přírodní	Prato, Latte, Capua		

Slevová skupina B

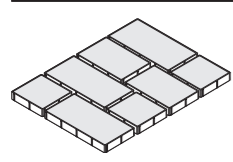
	Valoria 120 × 90 × 6 Skladba 3 kamenů*	420 508	549 664	125	10,8/1.350 1,08
---	---	-------------------	-------------------	-----	--------------------

Prodej pouze po celých vrstvách. * 60 × 30 × 6 – 3 ks, 45 × 30 × 6 – 2 ks, 30 × 30 × 6 – 3 ks.

AVENIDA

QR	Název Rozměry jedné vrstvy (d/š/v) cm	Cena bez DPH (Kč/m ²) / cena s DPH (Kč/m ²)				Hmotnost (kg/m ²)	Paletizace (m ² /kg) (m ² /vrstva)
		Standard			Excelent		
		Přírodní	Bílá	Prato, Capua	Přírodní, Bílá, Antracit		

Slevová skupina B

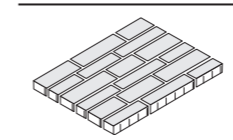
	Avenida 119,3 × 81,2 × 8 Skladba 6 kamenů*	412 499	520 629	589 713	680 823	167	7,976/1.332 1
---	---	-------------------	-------------------	-------------------	-------------------	-----	------------------

Prodej pouze po celých vrstvách. * Kameny ve vrstvě: 50 × 16 × 8 cm – 3 ks, 40 × 16 × 8 cm – 3 ks, 30 × 16 × 8 cm – 3 ks, 50 × 11,5 × 8 cm – 3 ks, 40 × 11,5 × 8 cm – 3 ks, 30 × 11,5 × 8 cm – 3 ks, . Excelent je povrch tryskaný.

SAN VITO

QR	Název Rozměry jedné vrstvy (d/š/v) cm	Cena bez DPH (Kč/m ²) / cena s DPH (Kč/m ²)		Hmotnost (kg/m ²)	Paletizace (m ² /kg) (m ² /vrstva)
		Standard			
		Přírodní	Prato, Capua		

Slevová skupina B

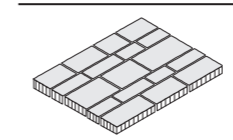
	San Vito 119 × 89,4 × 7 Skladba 13 kamenů*	410 496	590 714	150	9,414/1.412 1,05
---	---	-------------------	-------------------	-----	---------------------

Prodej pouze po celých vrstvách. * Kameny ve vrstvě: 46 × 25 × 7 cm – 1 ks, 34 × 25 × 7 cm – 1 ks, 39 × 25 × 7 cm – 1 ks, 44 × 19,2 × 7 cm – 1 ks, 39 × 19,2 × 7 cm – 1 ks, 36 × 19,2 × 7 cm – 1 ks, 35 × 19,2 × 7 cm – 1 ks, 24 × 19,2 × 7 cm – 1 ks, 30 × 19,2 × 7 cm – 2 ks, 36 × 13 × 7 cm – 2 ks, 33 × 13 × 7 cm – 2 ks, 27 × 13 × 7 cm – 2 ks, 23 × 13 × 7 cm – 2 ks.

VIA MONTANA

QR	Název Rozměry jedné vrstvy (d/š/v) cm	Cena bez DPH (Kč/m ²) / cena s DPH (Kč/m ²)		Hmotnost (kg/m ²)	Paletizace (m ² /kg) (m ² /vrstva)
		Standard			
		Přírodní	Prato, Moscata, Capua		

Slevová skupina B

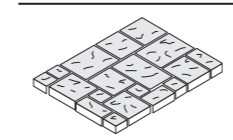
	Via Montana 119,7 × 79,8 × 8 Skladba 4 kamenů*	412 499	580 702	167	7,64/1.276 0,955
---	---	-------------------	-------------------	-----	---------------------

Prodej pouze po celých vrstvách. * Kameny ve vrstvě: 39,9 × 26,6 × 8 cm – 3 ks, 26,6 × 26,6 × 8 cm – 6 ks, 26,6 × 13,3 × 8 cm – 3 ks, 13,3 × 13,3 × 8 cm – 6 ks. Dlažba má reliéfní povrch.

CAMINO

QR	Název Rozměr jedné vrstvy (d/š/v) cm	Cena bez DPH (Kč/m ²) / cena s DPH (Kč/m ²)			Hmotnost (kg/m ²)	Paletizace (m ² /kg) (m ² /vrstva)
		Standard				
		Přírodní	Antracit	Capua, Mocca, Corato, Latte, Prato		

Slevová skupina B

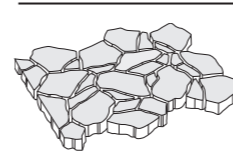
	Camino 107 × 96,5 × 6 Skladba 14 kamenů*	460 557	568 687	610 738	123	8,4/1.033 0,84
---	---	-------------------	-------------------	-------------------	-----	-------------------

Prodej pouze po celých vrstvách. Dlažba má reliéfní povrch. * Kameny ve vrstvě 19 × 19 × 9,6 × 9,6 × 18 × 18 cm – 12 ks, 16 × 20 × 9,6 × 8,5 × 8,5 × 40,5 cm – 1 ks, 8,6 × 7 × 11 × 17 × 34 cm – 1 ks.

Z CUBES

QR	Název Rozměry jedné vrstvy (d/š/v) cm	Cena bez DPH (Kč/m²) / cena s DPH (Kč/m²)			Hmotnost (kg/m²)	Paletizace (m²/kg) (m²/vrstva)
		Standard		Excelent		
		Přírodní	Bílá, Antracit	Přírodní, Bílá, Antracit		

Slevová skupina B

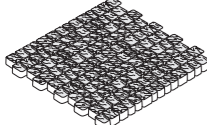
	Cubes 108 × 80 × 7 Skladba 2 kamenů*	412 499	490 593	730 883	145	7,65/1.109 0,85
---	---	-------------------	-------------------	-------------------	-----	--------------------

Prodej pouze po celých vrstvách. * Šestiblok 26/22 × 16 × 7 – 20 ks. Čtyřblok 20/16 × 16 × 7 – 5 ks. Excelent je povrch tryskaný.

Z Zakázková výroba, minimální množství odběru je 50 m². Dlažba má reliéfní povrch.

BRANDENBURG

QR	Název Rozměr jedné vrstvy (d/š/v) cm	Cena bez DPH (Kč/m²) / cena s DPH (Kč/m²)		Hmotnost (kg/m²)	Paletizace (m²/kg) (m²/vrstva)
		Standard			
		Přírodní	Prato, Legno, Capua		

Slevová skupina B

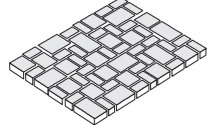
	Brandenburg 112 × 77 × 6 Skladba 3 kamenů*	359 434	449 543	125	8,60/1.075 0,86
--	---	-------------------	-------------------	-----	--------------------

Prodej pouze po celých vrstvách. * 21 × 14 × 6 – 9 ks, 14 × 14 × 6 – 14 ks, 14 × 7 × 6 – 33 ks.

N MINIMA

QR	Název Rozměr jedné vrstvy (d/š/v) cm	Cena bez DPH (Kč/m²) / cena s DPH (Kč/m²)		Množství (ks/m²)	Hmotnost (kg/m²)	Paletizace (m²/kg) (m²/vrstva)
		Standard				
		Prato, Capua				

Slevová skupina B

	Minima 100 × 100 × 8	589 713	8	172	7/1.204 1
---	--------------------------------	-------------------	---	-----	--------------

N Novinka. Prodej pouze po celých vrstvách. Jedna vrstva obsahuje 8 ks 50 × 25 × 8.

N VIA ROMA

QR	Název Rozměr jedné vrstvy (d/š/v) cm	Cena bez DPH (Kč/m²) / cena s DPH (Kč/m²)		Množství (ks/m²)	Hmotnost (kg/m²)	Paletizace (m²/kg) (m²/vrstva)
		Standard				
		Prato, Capua				

Slevová skupina B

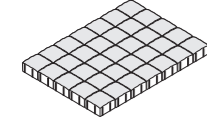
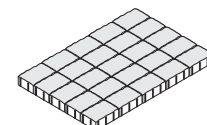





	Via Roma I. 112 × 80 × 8	616 745	39	167	7,18/1.199 0,898
	Via Roma II. 120 × 80 × 8	616 745	26	167	7,68/1.283 0,96

Prodej pouze po celých vrstvách. Jedna vrstva obsahuje, VIA ROMA I.: 35 ks 16 × 16 × 8, VIA ROMA II.: 25 ks 24 × 16 × 8.

IČKO

QR	Název Rozměry (d/š/v) cm	Cena bez DPH (Kč/m²) / cena s DPH (Kč/m²)			Množství (ks/m²)	Hmotnost (kg/m²)	Paletizace (m²/kg) (m²/vrstva)
		Standard					
		Přírodní	Červená	Z			

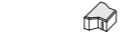











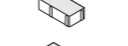

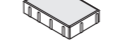

Slevová skupina A

	Ičko 19,6 × 16,2 × 4,5	289 350	378 457	Z	36	90	10,83/975 0,83
	Ičko 19,6 × 16,2 × 6	330 399	417 505		36	125	9,17/1.145 0,9166
	Ičko 19,6 × 16,2 × 8	409 495	485 587		36	167	8,25/1.378 0,9166
	Ičko 19,6 × 16,2 × 10	477 577	564 682		36	206	6,42/1.322 0,9166
	Ičko 1/2 9,8 × 16,2 × 6	428 518	463* 560		72	125	8,88/1.145 0,888
	Ičko 1/2 9,8 × 16,2 × 8	499 604	535* 647		72	167	8/1.378 0,888
	Ičko bez fazety 19,6 × 16,2 × 6	368 445	468 566		36	125	8,33/1.042 0,83
	Ičko bez fazety 19,6 × 16,2 × 8	437 529	515 623		36	167	8,25/1.378 0,9166

PARKETA A KOSTKA

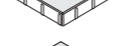
QR	Název Rozměry (d/š/v) cm	Cena bez DPH (Kč/m²) / cena s DPH (Kč/m²)			Množství (ks/m²)	Hmotnost (kg/m²)	Paletizace (m²/kg) (m²/vrstva)
		Standard					
		Přírodní	Písková, Červená, Antracit	Z Bílá			

Slevová skupina A

	Parketa 20 × 10 × 4,5	289 350	378* 457	—	50	90	12,48/1.123 0,96
	Parketa 20 × 10 × 6	330 399	417 505	469 567	50	125	9,60/1.200 0,96
	Parketa 20 × 10 × 8	409 495	485** 587	546 661	50	167	7,68/1.283 0,96
	Parketa bez fazety 20 × 10 × 6	368 445	468** 566	—	50	125	9,60/1.200 0,96
	Parketa bez fazety 20 × 10 × 8	437 529	515** 623	—	50	167	7,68/1.283 0,96
	Obdélník 30 × 20 × 8	446 540	—	—	16,6	167	7,68/1.283 0,96
	Kostka 10 × 10 × 6	369 446	441** 534	—	100	125	8,80/1.100 0,88
	Kostka 10 × 10 × 8	414 501	493** 597	—	100	167	7,04/1.176 0,88
	Kostka 20 × 20 × 6	370 448	445** 538	—	25	125	9,60/1.200 0,96
	Kostka 20 × 20 × 8	414 501	494** 598	—	25	167	7,68/1.283 0,96
	Kostka bez fazety 20 × 20 × 6	392 474	475*** 575	—	25	125	9,6/1.200 0,96
	Kostka bez fazety 20 × 20 × 8	444 537	522*** 632	—	25	167	7,68/1.283 0,96
	Kostka 30 × 30 × 8	424 513	—	—	11,11	167	6,48/1.082 0,72
	Kostka bez fazety 30 × 30 × 8	424 513	—	—	11,11	167	6,48/1.082 0,72
	Parketa pro nevidomé 20 × 10 × 6	555 672	637** 771	637 771	50	125	9,60/1.200 0,96
	Parketa pro nevidomé 20 × 10 × 8	624 755	701** 848	701 848	50	167	7,68/1.282 0,96
	Vodící linie 20 × 20 × 8	649 785	709** 858	—	25	167	7,68/1.283 0,96

Prodej pouze po celých vrstvách. * Pouze v červené barvě. ** Pouze v červené a antracit barvě. *** Pouze v antracit barvě.  U uvedeného sortimentu bude účtováno rozbalné 200 Kč bez DPH/paleta. **Z** Zakázková výroba, minimální odběr 50 m².

PLOŠNÁ DLAŽBA

QR	Název Rozměry (d/š/v) cm	Cena bez DPH (Kč/m²) / cena s DPH (Kč/m²)		Množství (ks/m²)	Hmotnost (kg/m²)	Paletizace (m²/kg) (m²/vrstva)
		Standard				
		Přírodní	Prato, Capua, Granit, Latte			
Slevová skupina A		Slevová skupina B				
	Dlažba 30 × 30 × 4,5	369 446	—	11,11	94,44	14,04/1.326 1,08
	Dlažba 40 × 40 × 5	404 489	480 581	6,25	104,8	8,64/905 0,96
	Dlažba 60 × 40 × 5	404 489	480 581	4,17	110	10,56/1.162 0,96
	Dlažba 50 × 50 × 5	404 489	480 581	4	108	11/1.188 1
	Dlažba 50 × 50 × 6	445 538	—	4	124	10/1.240 1

U uvedeného sortimentu bude účtováno rozbalné 200 Kč bez DPH/paleta.

N LONG STONE

QR	Název Rozměr jedné vrstvy (d/š/v) cm	Cena bez DPH (Kč/m²) / cena s DPH (Kč/m²)		Hmotnost (kg/m²)	Paletizace (m²/kg) (m²/vrstva)
		Standard			
		Prato, Capua			
Slevová skupina B					
	Long Stone 100 × 90 × 15 Skladba 6 kamenů*	2 590 3 134		313	3,6/1.128 0,9

N Novinka. * Jedna vrstva obsahuje 6 ks 100 × 15 × 15.

DLAŽBA MAXI

QR	Název Rozměry (d/š/v) cm	Cena bez DPH (Kč/m²) / cena s DPH (Kč/m²)		Hmotnost (kg/m²)	Paletizace (m²/kg) (m²/vrstva)
		Standard			
		Přírodní	Prato, Capua, Latte, Granit		
Slevová skupina B					
	Dlažba Maxi 60 × 30 × 12	851 1 030	—	275	5,4/1.485 1,08
	Dlažba Maxi 60 × 40 × 8	555 672	750* 908	167	5,76/962 0,72
	Dlažba Maxi 80 × 40 × 6	517 626	677 819	125	9,6/1.307 0,96

8 Prodej pouze po celých vrstvách. * Vyrábí se pouze v povrchu Prato a Capua.

VEGETAČNÍ DLAŽBA

QR	Název Rozměry (d/š/v) cm	Cena bez DPH (Kč/ks) / cena s DPH (Kč/ks)		Množství (ks/m²)	Hmotnost (kg/ks)	Paletizace (ks/kg) (ks/vrstva)
		Standard				
		Přírodní				
Slevová skupina A						
	Zatavnovací dlažba 60 × 40 × 8	89 108	—	4,17	24,5	40/980 4
	Zatavnovací dlažba 60 × 40 × 10	128 155	—	4,17	32	32/1.024 4

U uvedeného sortimentu bude účtováno rozbalné 200 Kč bez DPH/paleta.

QR	Název Rozměry (d/š/v) cm	Cena bez DPH (Kč/m²) / cena s DPH (Kč/m²)			Množství (ks/m²)	Hmotnost (kg/m²)	Paletizace (m²/kg) (m²/vrstva)
		Standard					
		Přírodní	Červená	Prato, Capua, Latte			
Slevová skupina A							
	Eko Line 40 × 20 × 8	499 604	—	689 834	12,5	160	8,64/1.378 0,96
	Eko Kostka 20 × 20 × 8	499 604	629 761	689* 834	25	140	8,64/1.210 0,96
	Eko Ičko 19,6 × 16,2 × 8	499 604	629 761	—	36	150	8,25/1.237 0,92

N Novinka. U uvedeného sortimentu bude účtováno rozbalné 200 Kč bez DPH/paleta. * Vyrábí se pouze v povrchu Prato.

N VSAKOVACÍ DLAŽBA

QR	Název Rozměry (d/š/v) cm	Cena bez DPH (Kč/ks) / cena s DPH (Kč/ks)		Množství (ks/m²)	Hmotnost (kg/m²)	Paletizace (ks/kg) (ks/vrstva)
		Standard				
		Přírodní				
Slevová skupina A						
	Vsakovací Ičko 8 19,6 × 16,2 × 8	655 793	—	36	167	8,25/1.378 0,9166
	Vsakovací Ičko 10 19,6 × 16,2 × 10	725 877	—	36	206	6,4166/1.322 0,9166
	Vsakovací Kostka 20 × 20 × 8	660 799	—	25	167	7,68/1.283 0,96
	Vsakovací Obdélník 30 × 20 × 8	660 799	—	50	125	7,68/1.238 0,96
	Vsakovací Parketa 20 × 10 × 8	655 793	—	50	167	7,68/1.283 0,96

N Novinka.

VMÝVANÁ DLAŽBA

QR	Název Rozměry (d/š/v) cm	Cena bez DPH (Kč/m²) / cena s DPH (Kč/m²)			Množství (ks/m²) (ks/bm)	Hmotnost (kg/m²) (kg/ks)	Paletizace (m²/kg)
		Vymývaný					
		Sand přirodní	Obláček 4–8, Obláček 8–16	Ostatní ³⁾			
Slevová skupina C		Slevová skupina A	Slevová skupina C				
	Dlažba 40 × 40 × 4	434 525	434* 525	709 858	6,25	95	8,64/821
	Dlažba bez fazety 50 × 50 × 5	—	466 564	—	4	120	11/1.320
Slevová skupina C							
	Dlažba – vymývaná 1 hrana 40 × 40 × 4 cena za kus	—	347 420	347 420	—	15	volně ložené
	Dlažba – vymývaná 2 hrany 40 × 40 × 4 cena za kus	—	382 462	382 462	—	30	volně ložené
	Dekorační pás 40 × 9,5 × 4 cena za kus	—	115 139	115 139	—	4	volně ložené
	Dekorační pás 40 × 19,5 × 4 cena za kus	—	115 139	115 139	—	8	volně ložené
	Dekorační kostka 9,5 × 9,5 × 4 cena za kus	—	115 139	115 139	—	1	volně ložené
	Dekorační kostka 19,5 × 19,5 × 4 cena za kus	—	115 139	115 139	—	4	volně ložené
	Obrubník záhonový hranatý bez zámku 50 × 5 × 25	—	212 257	212 257	2	12,5	64/800
	Obrubník záhonový hranatý bez zámku 100 × 5 × 25	—	424 513	424 513	1	25	48/1.225

3) Ostatní: Verona Bianco, Verona Nero, Sicília, Gallipoli, Siena, Split, Marrone.

Z Zakázková výroba.

Dekorační kostky a pásy jsou řezané s frézovanou hranou.

* U Dlažby vymývané 40 × 40 × 4 Obláček 4–8 je paletizace 9,12 m²/866,4 kg.

OBRUBNÍKY A PŘÍDLAŽBY

QR	Název Rozměry (d/š/v) cm	Cena bez DPH (Kč/ks) / cena s DPH (Kč/ks)				Množství (ks/bm)	Hmotnost (kg/ks)	Paletizace (ks/kg)
		Standard						
		Přirodní	Písková, Červená, Hnědá, Antracit	Bílá	Prato, Capua, Latte			
Slevová skupina A								
	Trávníková přídlažba 22 × 12 × 5	13 16	18 22	—	—	5	3	432/1.296
	Silniční přídlažba 50 × 25 × 8	76 92	—	118 143	—	2	21,5	56/1.204
	Silniční přídlažba 50 × 25 × 10	88 106	—	118 143	—	2	26	48/1.248
	Obrubník záhonový kulatý se zámek 50 × 5 × 20	48 58	68 82	—	—	2	10,5	96/1.008
	Obrubník záhonový kulatý se zámek 50 × 5 × 25	57 69	80* 97	—	—	2	12,5	96/1.200
	Obrubník záhonový kulatý se zámek 100 × 5 × 20	71 86	114 138	—	—	1	20,5	48/984
	Obrubník záhonový kulatý se zámek 100 × 5 × 25	89 108	138* 167	—	—	1	25	48/1.200
	Obrubník záhonový rovný se zámek 50 × 5 × 20	51 62	71 86	—	—	2	10,5	96/1.008
	Obrubník záhonový rovný se zámek 100 × 5 × 20	71 86	117 142	—	148 179	1	20,5	48/984
	Obrubník chodníkový 100 × 8 × 20	127 154	—	—	—	1	33	30/990
	Obrubník chodníkový 100 × 8 × 25	135 163	—	—	—	1	41,3	33/1.363
	Obrubník chodníkový 100 × 10 × 20	135 163	—	—	—	1	42	27/1.134
	Obrubník chodníkový 100 × 10 × 25	157 190	—	—	—	1	50,5	27/1.364
	Obrubník silniční 50 × 15 × 25	127 154	—	—	—	2	36,75	32/1.176
	Obrubník silniční 100 × 15 × 25	186 225	—	—	—	1	73,5	15/1.103
	Obrubník silniční 100 × 15 × 30	236 286	—	—	—	1	92	15/1.380
	Obrubník Quadra 100 ^N 100 × 15 × 15	305 369	—	—	389** 471	1	47	24/1.128
	Obrubník silniční nájezdový 100 × 15 × 15	156 189	—	—	—	1	47	24/1.128
	Obrubník silniční přechodový L+P 100 × 15 × 25/15	483 584	—	—	—	1	57	12/684



















* Vyrábí se pouze v červené a pískové barvě. ** Vyrábí se pouze v barevném provedení Prato a Capua.

U uvedeného sortimentu bude účtováno rozbalné 200 Kč bez DPH/paleta. **Z** Zakázková výroba. **N** Novinka.

OBRUBNÍKY

Cena bez DPH (Kč/ks) / cena s DPH (Kč/ks)	Název Rozměry (d/š/v) cm	Cena bez DPH (Kč/ks) / cena s DPH (Kč/ks)		Množství (ks/bm) (ks/kruh) (ks/čtverec)	Hmotnost (kg/ks)	Paletizace (ks/kg)
		Hladký	Standard			
		Přírodní	Přírodní			

Slevová skupina D

















	Obrubník silniční oblý vnější 78 × 15 × 25, ø 0,5 m	—	560 678	4	53	18/979
	Obrubník silniční oblý vnější 78 × 15 × 25, ø 1 m	—	560 678	8	58,5	18/1078
	Obrubník silniční oblý vnější 78 × 15 × 25, ø 2 m	—	560 678	16	61	18/1123
	Obrubník silniční oblý vnitřní 78 × 15 × 25, ø 0,5 m	—	560 678	4	72	15/1105
	Obrubník silniční oblý vnitřní 78 × 15 × 25, ø 1 m	—	560 678	8	68	18/1249
	Obrubník silniční rohový vnější 30 × 30 × 15 × 25	—	450 545	4	32	12/409
	Obrubník silniční rohový vnitřní 30 × 30 × 15 × 25	—	450 545	4	34,5	12/439
	Obrubník zastávkový přímý 100 × 40 × 37	3 160 3 823	—	1	261	6/1.566
	Obrubník zastávkový přímý 100 × 40 × 33	3 160 3 823	—	1	242	6/1.452
	Obrubník zastávkový přímý 100 × 40 × 29	3 160 3 823	—	1	224	6/1.344
	Obrubník zastávkový náběhový levý 100 × 40 × 31-37	3 160 3 823	—	1	247	2/494
	Obrubník zastávkový náběhový pravý 100 × 40 × 37-31	3 160 3 823	—	1	247	2/494
	Obrubník zastávkový náběhový levý 100 × 40 × 31-33	3 160 3 823	—	1	238	2/476
	Obrubník zastávkový náběhový pravý 100 × 40 × 33-31	3 160 3 823	—	1	238	2/476
	Obrubník zastávkový přechodový levý 100 × 15-40 × 25-31	3 160 3 823	—	1	151	2/302
	Obrubník zastávkový přechodový pravý 100 × 40-15 × 31-25	3 160 3 823	—	1	151	2/302
	Obrubník zastávkový přechodový levý 100 × 15-40 × 25-29	3 160 3 823	—	1	147	2/294
	Obrubník zastávkový přechodový pravý 100 × 40-15 × 29-25	3 160 3 823	—	1	147	2/294

STARÉ DŘEVO

Cena bez DPH (Kč/ks) / cena s DPH (Kč/ks)	Název Rozměry (d/š/v) cm	Cena bez DPH (Kč/ks) / cena s DPH (Kč/ks)		Množství (ks/m ²)	Hmotnost (kg/ks)	Paletizace (ks/kg)
		Natur reliéfní	Staré dřevo			

Slevová skupina C

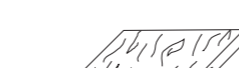
DLAŽBY

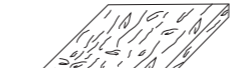



	Prkno 100 100 × 25 × 5	446 540	—	4	27	22/594
	Prkno 75 74,5 × 25 × 5	341 413	—	5,34	20	22/440
	Prkno 50 49,5 × 25 × 5	227 275	—	8	13	44/572
	Špalek 50 49,5 × 49,5 × 5	465 563	—	4	25	40/1.000
	Špalek 50 × 25 49,5 × 24,8 × 5	227 275	—	8	13	44/572
	Špalek 25 24 × 24 × 5	169 204	—	16	6,5	150/975
	Šlapák ø 45 ø 45 × 5	469 567	—	—	13,5	40/540
	Fošna 100 100 × 25 × 5	446 540	—	4	27	22/594
	Fošna 75 75 × 25 × 5	341 413	—	5,34	20	22/440
	Fošna 50 50 × 25 × 5	227 275	—	8	13	44/572
	Fošna 25 25 × 25 × 5	169 205	—	16	6,5	150/975
	Maxi fošna 200 × 40 200 × 40 × 7	4 058 4 910	—	1,25	121	6/726
	Maxi fošna 150 × 40 150 × 40 × 7	3 118 3 778	—	1,67	90,5	6/543
	Maxi fošna 100 × 40 100 × 40 × 7	1 945 2 353	—	2,5	60,5	6/363
	Maxi fošna 200 × 75 200 × 75 × 8	4 528 5 479	—	0,67	260	3/780
	Maxi fošna 150 × 75 150 × 75 × 8	3 901 4 720	—	0,89	195	3/585
	Maxi fošna 100 × 75 100 × 75 × 8	2 601 3 147	—	1,33	130	3/390

STARÉ DŘEVO

	Název Rozměry (d/š/v) cm	Cena bez DPH (Kč/ks) / cena s DPH (Kč/ks)		Množství (ks/bm)	Hmotnost (kg/ks)	Paletizace (ks/kg)
		Natur reliéfní				
		Staré dřevo				

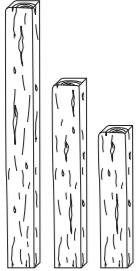
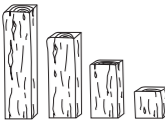
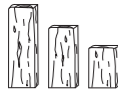
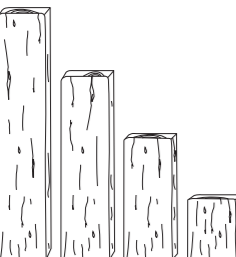
Slevová skupina C

PALISÁDY A KRAJNÍKY









	Palisáda trám 250 24 × 15 × 250	3 840 4 646	4,16	210	6/1.260
	Palisáda trám 150 24 × 15 × 150	2 526 3 056	4,16	125	9/1.125
	Palisáda trám 125 24 × 15 × 125	2 329 2 818	4,16	104	9/936
	Palisáda trám 100 24 × 15 × 100	2 126 2 572	4,16	84	15/1.260
	Palisáda trám 75 24 × 15 × 74,5	1 726 2 088	4,16	63	15/945
	Palisáda trám 50 24 × 15 × 49,5	1 199 1 451	4,16	41	30/1.230
	Palisáda trám 25 24 × 15 × 25	536 649	4,16	20	36/720
	Palisáda prkno 75 25 × 5 × 74,5	341 413	4	20	22/440
	Palisáda prkno 50 25 × 5 × 49,5	227 275	4	13	44/572
	Palisáda prkno 25 25 × 5 × 24,5	169 204	4	6	72/432
	Palisáda fošna 200 × 40 40 × 7 × 200	4 058 4 910	2,5	121	6/726
	Palisáda fošna 150 × 40 40 × 7 × 150	3 118 3 773	2,5	90,5	6/543
	Palisáda fošna 100 × 40 40 × 7 × 100	1 945 2 353	2,5	60,5	6/363
	Palisáda fošna 50 × 40 40 × 7 × 50	1 166 1 411	2,5	30	12/360
	Palisáda fošna 200 × 75 75 × 8 × 200	4 528 5 479	1,3	260	3/780
	Palisáda fošna 150 × 75 75 × 8 × 150	3 901 4 720	1,3	195	3/585
	Palisáda fošna 100 × 75 75 × 8 × 100	2 601 3 147	1,3	130	3/390
	Palisáda fošna 50 × 75 75 × 8 × 50	1 561 1 881	1,3	65	6/390
	Trávníkový lem 28 × 12 × 4	88 106	4	2,5	300/750
	Krajník nepravidelný 80 × 8 × 23–27	704 852	1,25	34	28/952
	Krajník rovný 80 × 8 × 20	540 653	1,25	25	28/700

STARÉ DŘEVO

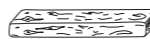
	Název Rozměry (d/š/v) cm	Cena bez DPH (Kč/ks) / cena s DPH (Kč/ks)		Množství (ks/m ²)	Hmotnost (kg/ks)	Paletizace (ks/kg)
		Natur reliéfní				
		Staré dřevo				

Slevová skupina C

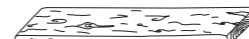
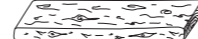
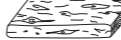
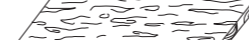
SCHODY

	Schodišťový blok 250 250 × 24 × 15	3 840 4 646	—	210	6/1.260
	Schodišťový blok 150 150 × 24 × 15	2 526 3 056	—	125	9/1.125
	Schodišťový blok 125 125 × 24 × 15	2 329 2 818	—	104	9/936
	Schodišťový blok 100 100 × 24 × 15	2 126 2 572	—	84	15/1.260
	Schodišťový blok 75 74,5 × 24 × 15	1 726 2 088	—	63	15/945
	Schodišťový blok 50 49,5 × 24 × 15	1 199 1 451	—	41	30/1.230
	Schodišťová deska 200 200 × 40 × 7	4 058 4 910	—	121	6/726
	Schodišťová deska 150 150 × 40 × 7	3 118 3 773	—	90,5	6/543
	Schodišťová deska 100 100 × 40 × 7	1 945 2 353	—	60,5	6/363
	Schodišťové plato 200 200 × 75 × 8	4 528 5 479	—	260	3/780
	Schodišťové plato 150 150 × 75 × 8	3 901 4 720	—	195	3/585
	Schodišťové plato 100 100 × 75 × 8	2 601 3 142	—	130	3/390

STARÉ DŘEVO

QR	Název Rozměry (d/š/v) cm	Cena bez DPH (Kč/ks) / cena s DPH (Kč/ks)		Hmotnost (kg/ks)	Paletizace (ks/kg)
		Natur reliéfní			
		Staré dřevo			

Slevová skupina C

PLOTOVÝ SYSTÉM

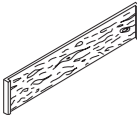
	Plotová deska 189 × 4 × 40	1 455 1 761	66	15/990
	Sloupek průběžný 1,6 m 16 × 16 × 170 (238)	1 678 2 030	111	12/1.332
	Sloupek rohový 1,6 m 16 × 16 × 170 (238)	1 678 2 030	106	12/1.272
	Sloupek koncový 1,6 m 16 × 16 × 170 (238)	1 678 2 030	116	12/1.392
	Sloupek průběžný 2 m 16 × 16 × 210 (278)	2 015 2 438	137	12/1.644
	Sloupek rohový 2 m 16 × 16 × 210 (278)	2 015 2 438	129	12/1.548
	Sloupek koncový 2 m 16 × 16 × 210 (278)	2 015 2 438	145	12/1.740
	Sloupek průběžný 2,4 m 16 × 16 × 250 (318)	2 305 2 789	163	12/1.956
	Sloupek rohový 2,4 m 16 × 16 × 250 (318)	2 305 2 789	152	12/1.824
	Sloupek koncový 2,4 m 16 × 16 × 250 (318)	2 305 2 789	174	12/2.088
	Vložka do sloupku 4,8 × 3 × 40	183 221	3	volně ložené
	Stříška na desku 188,5 × 13 × 5	1 205 1 458	26	volně ložené
	Stříška na sloupek 24 × 24 × 5	369 446	6,5	volně ložené

STARÉ DŘEVO

QR	Název Rozměry (d/š/v) cm	Cena bez DPH (Kč/ks) / cena s DPH (Kč/ks)		Množství (ks/m ²)	Hmotnost (kg/ks) (kg/m ²)	Paletizace (ks/kg)
		Natur reliéfní				
		Staré dřevo				

Slevová skupina C

LAVICE A STOLY

	Lavice fošna 200 200 × 40 × 43	6 825 8 258	—	220	2/440
	Lavice fošna 150 150 × 40 × 43	5 788 7 003	—	190	2/380
	Lavice fošna 100 100 × 40 × 43	4 847 5 865	—	160	2/320
	Lavice trám 250 250 × 50 × 45	10 995 13 304	—	584	1/584
	Lavice trám 150 ^N 150 × 50 × 45	9 524 11 524	—	414	1/414
	Lavice trám 125 ^N 125 × 50 × 45	9 130 11 047	—	372	1/372
	Lavice trám 100 100 × 50 × 45	8 724 10 556	—	332	1/332
	Stůl 200 200 × 75 × 78	13 299 16 092	—	420	1/420
	Stůl 150 150 × 75 × 78	9 510 11 507	—	360	1/360
	Stůl 100 100 × 75 × 78	7 710 9 329	—	270	1/270

OSTATNÍ

	Květináč I. 45 × 45 × 80	4 650 5 633	—	130	volně ložené
	Květináč II. 90 × 45 × 40	4 655 5 633	—	130	volně ložené
	Truhlík 78 × 28 × 18,5	2 155 2 608	—	43	volně ložené
	Bazénový lem rovný typ L 75 × 35 × 4,5	797 964	1,33	31	volně ložené
	Bazénový lem roh vnitřní 50,5 × 50,5 × 4,5	879 1 064	—	25	volně ložené
	Bazénový lem roh vnější 50,5 × 50,5 × 4,5	879 1 064	—	24	volně ložené
	Obklad prkno 75 × 20 × 2	815* 986	—	26	0,6 m ² /balení
	Žlab 80 × 24 × 8	814 985	1,25	26	30/780
	Koš (s pozinkovanou vložkou) 45 × 45 × 80	5 500 6 555	—	135	volně ložené

* Cena za 1 balení.

STARÉ DŘEVO

QR	Název Rozměry (d/š/v) cm	Cena bez DPH (Kč/ks) / cena s DPH (Kč/ks)		Množství (ks/m ²)	Hmotnost (kg/ks)	Paletizace (ks/kg)
		Natur reliéfní				
		Staré dřevo				

Slevová skupina C

ZVÝŠENÉ ZÁHONY

	Zvýšený záhon 206 × 112 × 40	7 377 8 926	—	263	1/263
	Zvýšený záhon 206 × 112 × 80	13 816 16 717	—	526	1/526
	Zvýšený záhon 112 × 112 × 40	4 099 4 960	—	197	1/197
	Zvýšený záhon 112 × 112 × 80	9 545 11 549	—	394	1/394
	Prodlužovací set 40 200 × 112 × 40	5 562 6 730	—	167	1/167
	Prodlužovací set 80 200 × 112 × 80	9 440 11 422	—	334	1/334
	Zvýšený záhon Kompakt 200 × 100 × 45	8 115 9 819	—	292	1/292
	Zvýšený záhon Kompakt 200 × 100 × 90	15 198 18 390	—	584	1/584
	Zvýšený záhon Kompakt 100 × 100 × 45	4 509 5 456	—	192	1/192
	Zvýšený záhon Kompakt 100 × 100 × 90	10 500 12 705	—	384	1/384

N Novinka.

MAXIMUS

QR	Název Rozměry (d/š/v) cm	Cena bez DPH (Kč/ks) / cena s DPH (Kč/ks)		Množství (ks/bm)	Hmotnost (kg/ks)	Paletizace (ks/kg)
		Natur reliéfní				
		Elegantní šedá				

Slevová skupina C

	Prkno Maximus 200 200 × 15 × 8	685 829	3,33	58	24/1.392
	Prkno Maximus 100 100 × 15 × 8	350 424	6,66	29	27/783
	Prkno Maximus 50 50 × 15 × 8	180 218	13,33	14,5	54/783
	Palisáda Maximus 100 15 × 8 × 100	350 424	6,67	29	27/783
	Palisáda Maximus 50 15 × 8 × 50	180 218	6,67	14,5	54/783
	Schodišťový blok Maximus 100 100 × 35 × 15	2 126 2 572	—	126	VL

ROYAL

QR	Název Rozměry (d/š/v) cm	Cena bez DPH (Kč/ks) / cena s DPH (Kč/ks)		Množství (ks/m ²) (ks/bm)	Hmotnost (kg/ks)	Paletizace (ks/kg)
		Royal protismykový				
		Přírodní				
Slevová skupina C						
	Dlažba Royal 40 × 40 × 5	297 359		6,25	17	60/1.020
	Dlažba Royal 60 × 40 × 5	385 466		4,17	26	40/1.040
	Dlažba Royal 80 × 40 × 5	585 708		3,13	35	30/1.050
	Dlažba Royal 80 × 80 × 5	918 1 111		1,56	70	10/700
	Obrubník Royal 100 × 5 × 20	391 473		1	22,5	30/675
	Schodišťový blok Royal 100 × 40 × 15	2 096 2 536		-	135	4/540
	Bazénový lem Royal 60 × 30 × 5	334 404		1,66	19	volně ložené
	Bazénový lem Royal roh vnitřní 60 × 60 × 5	495 599		-	29	volně ložené
	Bazénový lem Royal roh vnější 60 × 60 × 5	495 599		-	29	volně ložené

TRAVERTINO

QR	Název Rozměry (d/š/v) cm	Cena bez DPH (Kč/ks) / cena s DPH (Kč/ks)		Množství (ks/m ²) (ks/bm)	Hmotnost (kg/ks)	Paletizace (ks/kg)
		Natur reliéfní				
		Slonovinová				
Slevová skupina C						
	Dlažba Travertino 30 × 30 × 4,5	109 132		11,11	9	80/745
	Dlažba Travertino 60 × 30 × 4,5	217 263		5,56	18	40/720
	Dlažba Travertino 60 × 60 × 4,5	435 526		2,78	36	20/720
	Dlažba Travertino 90 × 60 × 4,5	655 793		1,85	58,5	10/1.195
	Obrubník Travertino 100 × 5 × 20	391 473		1	22,5	30/675
	Schodišťový blok Travertino 100 × 40 × 15	2 096 2 536		-	135	4/540
	Bazénový lem Travertino 60 × 30/31 × 4,5	334 404		1,66	18	volně ložené
	Bazénový lem Travertino roh vnitřní 60 × 60 × 4,5	495 599		-	27	volně ložené
	Bazénový lem Travertino roh vnější 60 × 60 × 4,5	495 599		-	27	volně ložené

PLOTOVÉ TVÁRNICE LINUS

QR	Název Rozměry (d/š/v) cm	Cena bez DPH (Kč/ks) / cena s DPH (Kč/ks)		Množství (ks/m ²) (ks/bm)	Hmotnost (kg/ks)	Paletizace (ks/kg)
		Standard				
		Kovová	Antracit, Smetanová			
Slevová skupina B						
	Tvárnice průběžná Linus 60 × 30 × 10	72 87	90 109	16,67	20,3	48/974,4
	Tvárnice sloupková Linus 60 × 30 × 10	72 87	90 109	—	20,3	48/974,4
	Tvárnice koncová celá Linus 60 × 30 × 10	72 87	90 109	—	20,3	48/974,4
	Tvárnice koncová poloviční Linus 30 × 30 × 10	42 51	53 64	—	10,2	96/979,2
	Stříška Linus 60 × 30 × 8,5	281 340	336 407	1,67	31,4	48/1.507,2

PLOTOVÉ TVÁRNICE BASSO

QR	Název Rozměry (d/š/v) cm	Cena bez DPH (Kč/ks) / cena s DPH (Kč/ks)		Množství (ks/m ²) (ks/bm)	Hmotnost (kg/ks)	Paletizace (ks/kg)
		Standard				
		Kovová	Antracit, Smetanová			
Slevová skupina B						
	Tvárnice Basso 60 × 20 × 12	76 92	89 108	13,89	16,8	56/940,8
	Tvárnice Basso 30 × 20 × 12	59 71	74 90	27,78	8,7	112/974,4

N PLOTOVÉ PRVKY LONG BLOK

QR	Název Rozměry (d/š/v) cm	Cena bez DPH (Kč/ks) / cena s DPH (Kč/ks)		Množství (ks/m ²) (ks/bm)	Hmotnost (kg/ks)	Paletizace (ks/kg)
		Standard	Hladký			
		Capua, Prato	Antracit			
Slevová skupina B						
	Zdicí prvek Long Blok 100 × 15 × 15	389 471	—	6,66	47	24/1.128
	Stříška Long Blok 100 × 22 × 4	—	595 720	1	22	VL
	Stříška Long Blok 100 × 37 × 4	—	858 1 038	1	36	VL
	Stříška Long Blok 37 × 22 × 4	—	298 361	—	8	VL
	Stříška Long Blok 37 × 37 × 4	—	429 519	—	17	VL

N Novinka.

PLOTOVÉ TVÁRNICE STANDARD

QR	Název Rozměry (d/š/v) cm	Cena bez DPH (Kč/ks) / cena s DPH (Kč/ks)		Množství (ks/m ²) (ks/bm)	Hmotnost (kg/ks)	Paletizace (ks/kg)
		Standard				
		Přírodní	Písková, Hnědá, Antracit, Karamelová, Smetanová, Červená			

Slevová skupina A

	Tvarnice Standard 39 x 19,5 x 19	75 91	84 102	13,2	16	60/960
	Tvarnice Standard 19,5 x 19,5 x 19	57 69	72 87	26,4	9,5	120/1.140

PLOTOVÉ TVÁRNICE ŠTÍPANÉ

QR	Název Rozměry (d/š/v) cm	Cena bez DPH (Kč/ks) / cena s DPH (Kč/ks)		Množství (ks/m ²) (ks/bm)	Hmotnost (kg/ks)	Paletizace (ks/kg)
		Štípaný				
		Přírodní	Písková, Antracit, Karamelová, Smetanová			

Slevová skupina A

	Tvarnice jednostranná A 39 x 19 x 19	81 98	93 113	12,5	21	60/1.260
	Tvarnice oboustranná B 39 x 19 x 19	100 121	117 142	12,5	23	60/1.380
	Tvarnice rohová C, P+L 39 x 19 x 19 P+L	116 140	126 152	—	22,5	60/1.350
	Tvarnice třístranná D1 39 x 19 x 19	150 182	168 203	—	23	60/1.380
	Tvarnice třístranná D2 39 x 19 x 19	167 202	176 213	—	23,5	60/1.410
	Tvarnice čtyřstranná E 39 x 19 x 19	195 236	203 246	—	24	60/1.440
	Obkladový pásek 37,2 x 19 x 7	12 15	16 19	14,15	11	150/1.650
	Obkladový pásek 17,2 x 19 x 7	7 8	12 15	30,6	4,5	240/1.080

Slevová skupina B

	Stříška štípaná 20 x 30 x 7	85 103	100 121	5	6,5	120/780
--	---------------------------------------	------------------	-------------------	---	-----	---------

STŘÍŠKY

QR	Název Rozměry (d/š/v) cm	Cena bez DPH (Kč/ks) / cena s DPH (Kč/ks)				Množství (ks/m ²) (ks/bm)	Hmotnost (kg/ks)	Paletizace (ks/kg)
		Standard		Štípaný				
		Přírodní, Kovová	Písková, Hnědá, Antracit, Smetanová, Karamelová, Červená	Přírodní	Písková, Antracit, Karamelová, Smetanová			

Slevová skupina B

	Stříška rovná 50 x 30 x 6,5	175 212	201 243	—	—	2	20,5	64/1.312
	Stříška rovná 23 x 26 x 5	79 96	89* 108	—	—	4,34	6,5	144/936
	Stříška štípaná 20 x 30 x 7	—	—	85 103	100 121	5	6,5	120/780

* Vyrábí se pouze v barvě Antracit a Smetanová.

STŘÍŠKY

QR	Název Rozměry (d/š/v) cm	Cena bez DPH (Kč/ks) / cena s DPH (Kč/ks)		Hmotnost (kg/ks)	Paletizace (ks/kg)
		Hladký			
		Přírodní	z Písková, Červená, Antracit, Hnědá		

Slevová skupina C





	Stříška průběžná 100 x 23 x 5	524 634	—	20	30/600
	Stříška ukončovací 100 x 23 x 5	524 634	—	20	30/600
	Stříška průběžná 100 x 31 x 6	576 697	—	31	24/744
	Stříška ukončovací 100 x 31 x 6	576 697	—	31	24/744
	Stříška průběžná 100 x 38 x 6,5	752 910	—	49,5	15/743
	Stříška ukončovací 100 x 38 x 6,5	752 910	—	49,5	15/743
	Stříška průběžná 100 x 50 x 8,5	819 991	—	68	8/544
	Stříška ukončovací 100 x 50 x 8,5	819 991	—	68	8/544
	Stříška průběžná 100 x 60 x 8	900 1 089	—	80	6/480
	Stříška průběžná 100 x 70 x 9	1 049 1 269	—	100	4/400
	Stříška pilířová 31 x 31 x 8	312 378	—	10,5	—
	Stříška pilířová 50 x 31 x 9	426 515	—	21	20/420
	Stříška pilířová 40 x 40 x 9	459 555	—	21,5	—
	Stříška pilířová 55 x 40 x 9	590 714	—	31	—
	Stříška pilířová 52 x 52 x 9	641 776	—	37	4/148
	Stříška pilířová 127,5 x 68 x 11	1 114 1 348	—	140	1/140
	Stříška pilířová 70 x 70 x 12,5	752 910	—	63	2/126
	Stříška průběžná 39 x 27 x 5,5 cm	248 300	268 324	13	40/520
	Stříška pilířová 47 x 47 x 5,5 cm	336 407	352 426	27,5	10/275
	Stříška pilířová 47 x 27 x 5,5 cm	259 313	273 330	16	32/512

z Zakázková výroba.

N PLOTOVÝ SYSTÉM YORK

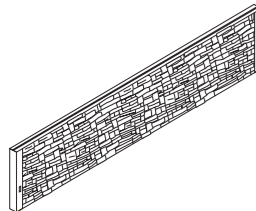
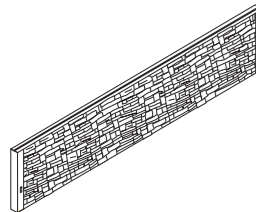
QR	Název Rozměry (d/š/v) cm	Cena bez DPH (Kč/ks) / cena s DPH (Kč/ks)		Hmotnost (kg/ks)	Paletizace (ks/kg)
		Natur reliéfní			
		Vápenec	Quarcit, Břidlice		

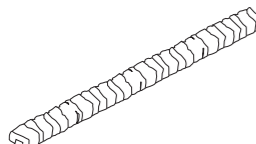
Slevová skupina C

	York deska jednostranná 207 × 4,5 × 40	765 926	1 990 2 408	60	10/600
	York deska oboustranná* 207 × 7 × 40	1 455 1 761	2 625 3 176	83	10/830
	York sloupek průběžný 1,6 m 15 × 15 × 160 (240)	1 280 1 549	1 990 2 408	118	12/1.416
	York sloupek rohový 1,6 m 15 × 15 × 160 (240)	1 595 1 930	2 330 2 819	122	12/1.464
	York sloupek koncový 1,6 m 15 × 15 × 160 (240)	1 498 1 813	2 215 2 680	118	12/1.416
	York sloupek průběžný 2 m 15 × 15 × 200 (280)	1 515 1 833	2 330 2 819	138	12/1.656
	York sloupek rohový 2 m 15 × 15 × 200 (280)	1 825 2 208	2 640 3 194	143	12/1.716
	York sloupek koncový 2 m 15 × 15 × 200 (280)	1 745 2 111	2 515 3 043	133	12/1.596
	York sloupek průběžný 2,4 m 15 × 15 × 240 (320)	1 795 2 172	2 642 3 197	152	12/1.824
	York sloupek rohový 2,4 m 15 × 15 × 240 (320)	2 170 2 626	2 950 3 570	163	12/1.956
	York sloupek koncový 2,4 m 15 × 15 × 240 (320)	2 010 2 432	2 810 3 400	158	12/1.896
	York vložka do sloupku 3,5 × 4,5 × 40	145 175	175 212	1,5	VL
	York stříška na desku 200 × 15 × 7	615 744	1 085 1 313	35	VL
	York stříška na sloupek 22 × 16 × 8	145 175	300 363	6	VL

* Plotová deska oboustranná má obě dvě strany vytvořeny plnohodnotným plastickým reliéfem kamene.

N PLOTOVÝ SYSTÉM LAMELLA

QR	Název Rozměry (d/š/v) cm	Cena bez DPH (Kč/ks) / cena s DPH (Kč/ks)		Hmotnost (kg/ks)	Paletizace (ks/kg)
		Hladký	Antracit		

Slevová skupina C

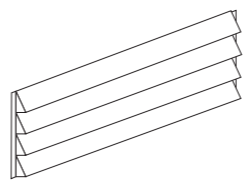
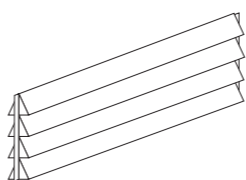
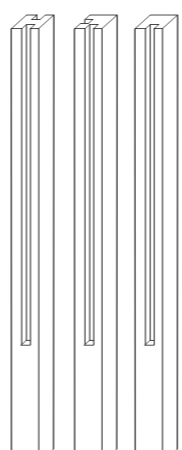
	Lamella deska jednostranná 207 × 4,5 × 40	1 620 1 960		62	10/620
	Lamella deska oboustranná 207 × 7 × 40	2 140 2 589		87	10/870
	Lamella sloupek průběžný hladký 1,6 m 15 × 15 × 160 (250)	2 018 2 442		117	12/1.404
	Lamella sloupek rohový hladký 1,6 m 15 × 15 × 160 (250)	2 332 2 822		121	12/1.452
	Lamella sloupek koncový hladký 1,6 m 15 × 15 × 160 (250)	2 219 2 685		117	12/1.404
	Lamella sloupek průběžný hladký 2 m 15 × 15 × 200 (290)	2 332 2 822		132	12/1.584
	Lamella sloupek rohový hladký 2 m 15 × 15 × 200 (290)	2 642 3 197		142	12/1.704
	Lamella sloupek koncový hladký 2 m 15 × 15 × 200 (290)	2 517 3 046		137	12/1.644
	Lamella sloupek průběžný hladký 2,4 m 15 × 15 × 240 (320)	2 642 3 197		151	12/1.812
	Lamella sloupek rohový hladký 2,4 m 15 × 15 × 240 (320)	2 954 3 574		162	12/1.944
	Lamella sloupek koncový hladký 2,4 m 15 × 15 × 240 (320)	2 812 3 403		157	12/1.844

* Plotová deska oboustranná má obě dvě strany vytvořeny plnohodnotným plastickým reliéfem typu hliníkové lamely.

PLOTOVÝ SYSTÉM GRANADA

Cena bez DPH (Kč/ks) / cena s DPH (Kč/ks)	Název Rozměry (d/š/v) cm	Natur reliéfní	Hmotnost (kg/ks)	Paletizace (ks/kg)
		Přírodní		

Slevová skupina C

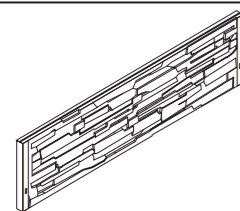

Granada deska jednostranná
185 × 4,5 × 50

605
732

75

16/1.200

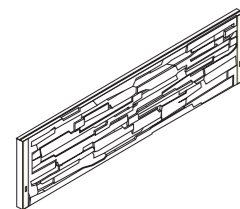

Granada deska oboustranná*
185 × 4,5 × 50

655
793

75

16/1.200

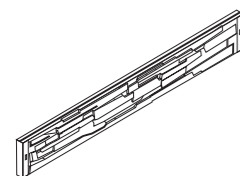

Granada deska poloviční jednostranná
185 × 4,5 × 25

461
558

38

16/608

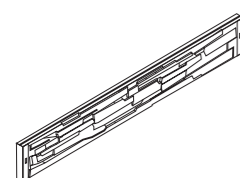

Granada deska poloviční oboustranná*
185 × 4,5 × 25

511
618

38

16/608

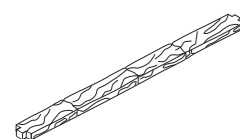

Granada stříška na desku
184 × 13 × 5

335
405

28

VL



Granada stříška na sloupek
17 × 17 × 3,5

123
149

2

VL

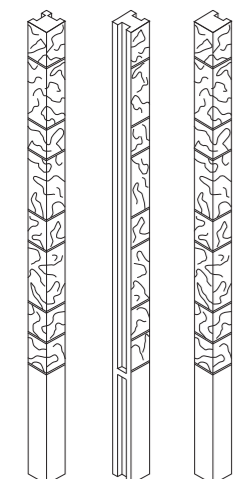

Granada sloupek průběžný kámen, výška 1,5 m
13 × 10 × 160 (211)

841
1 018

48

30/1.470

Granada sloupek rohový kámen, výška 1,5 m
13 × 13 × 160 (211)

1 040
1 258

72

15/1.110

Granada sloupek koncový kámen, výška 1,5 m
13 × 10 × 160 (211)

1 040
1 258

76

15/1.170

Granada sloupek průběžný kámen, výška 2 m
13 × 10 × 210 (260)

909
1 100

59

30/1.780

Granada sloupek rohový kámen, výška 2 m
13 × 13 × 210 (260)

1 120
1 355

88

15/1.320

Granada sloupek koncový kámen, výška 2 m
13 × 10 × 210 (260)

1 120
1 355

93

15/1.395

Granada sloupek průběžný kámen, výška 2,5 m
13 × 10 × 260 (309)

1 720
2 081

110

10/1.100

Granada sloupek rohový kámen, výška 2,5 m
13 × 13 × 260 (309)

2 760
3 340

110

10/1.100

Granada sloupek koncový kámen, výška 2,5 m
13 × 10 × 260 (309)

2 760
3 340

120

10/1.200

PLOTOVÝ SYSTÉM GRANADA

Cena bez DPH (Kč/ks) / cena s DPH (Kč/ks)	Název Rozměry (d/š/v) cm	Hladký	Hmotnost (kg/ks)	Paletizace (ks/kg)
		Přírodní		

Slevová skupina C

Sloupek průběžný hladký 1,5 m
13 × 10 × 150 (211)

840
1 016

45

30/1.350

Sloupek rohový hladký 1,5 m
13 × 13 × 150 (209)

940
1 137

45

30/1.350

Sloupek koncový hladký 1,5 m
13 × 10 × 150 (211)

940
1 137

45

30/1.350

Sloupek průběžný hladký 2 m
13 × 10 × 200 (260)

909
1 100

75

30/2.250

Sloupek rohový hladký 2 m
13 × 13 × 200 (258)

1 009
1 221

75

30/2.250

Sloupek koncový hladký 2 m
13 × 10 × 200 (260)

1 009
1 221

75

30/2.250

Sloupek průběžný hladký 2,5 m
13 × 10 × 250 (309)

1 049
1 269

95

20/1.900

Sloupek rohový hladký 2,5 m
13 × 13 × 250 (307)

1 149
1 390

95

20/1.900

Sloupek koncový hladký 2,5 m
13 × 10 × 250 (309)

1 149
1 390

95

20/1.900

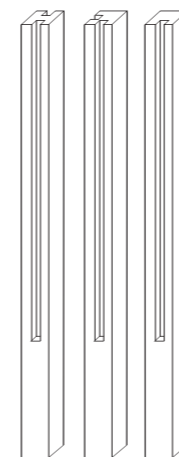

PLOTOVÝ SYSTÉM STARÉ DŘEVO

QR	Název Rozměry (d/š/v) cm	Cena bez DPH (Kč/ks) / cena s DPH (Kč/ks)		Hmotnost (kg/ks)	Paletizace (ks/kg)
		Natur reliéfní			
		Staré dřevo			

Slevová skupina C

PLOTOVÝ SYSTÉM*

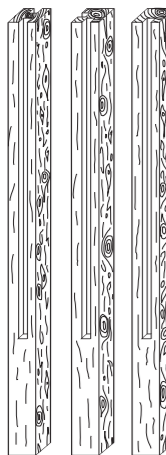
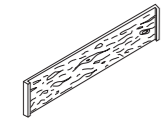

Plotová deska 189 × 4 × 40	1 455 1 761	66	15/990
Sloupek průběžný 1,6 m 16 × 16 × 170 (238)	1 678 2 030	111	12/1.332
Sloupek rohový 1,6 m 16 × 16 × 170 (238)	1 678 2 030	106	12/1.272
Sloupek koncový 1,6 m 16 × 16 × 170 (238)	1 678 2 030	116	12/1.392
Sloupek průběžný 2 m 16 × 16 × 210 (278)	2 015 2 438	137	12/1.644
Sloupek rohový 2 m 16 × 16 × 210 (278)	2 015 2 438	129	12/1.548
Sloupek koncový 2 m 16 × 16 × 210 (278)	2 015 2 438	145	12/1.740
Sloupek průběžný 2,4 m 16 × 16 × 250 (318)	2 305 2 789	163	12/1.956
Sloupek rohový 2,4 m 16 × 16 × 250 (318)	2 305 2 789	152	12/1.824
Sloupek koncový 2,4 m 16 × 16 × 250 (318)	2 305 2 789	174	12/2.088
Vložka do sloupku 4,8 × 3 × 40	183 221	3	volně ložené
Stříška na desku 188,5 × 13 × 5	1 205 1 458	26	volně ložené
Stříška na sloupek 24 × 24 × 5	369 446	6,5	volně ložené

*Plotový systém Staré dřevo je součástí skupiny prémiových produktových sestav Staré dřevo str. 13.

ZTRACENÉ BEDNĚNÍ

QR	Název Rozměry (d/š/v) cm	Cena bez DPH (Kč/ks) / cena s DPH (Kč/ks)		Množství (ks/m ² , ks/m ³)	Hmotnost (kg/ks)	Paletizace (ks/kg)
		Standard				
		Přírodní				

Slevová skupina A

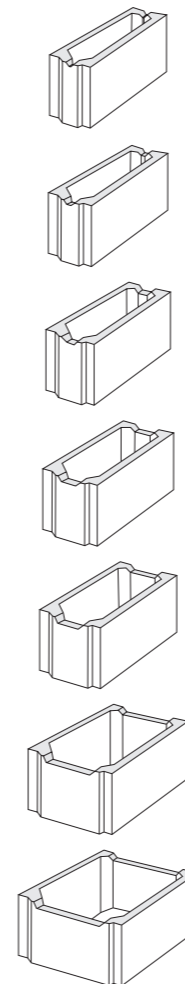



Ztracené bednění 10 50 × 10 × 25	52 63	8/80	17,5	88/1.540
Ztracené bednění 15 50 × 15 × 25	56 68	8/53,3	19	80/1.520
Ztracené bednění 20 50 × 20 × 25	59 71	8/40	22	60/1.320
Ztracené bednění 25 50 × 25 × 25	64 77	8/32	25	40/1.000
Ztracené bednění 30 50 × 30 × 25	70 85	8/26,7	27	40/1.080
Ztracené bednění 40 50 × 40 × 25	79 96	8/20	29	30/870
Ztracené bednění 50 50 × 50 × 25	110 133	8/16	41	20/820

U uvedeného sortimentu bude účtováno rozbalné 200 Kč bez DPH/paleta.

svahové tvárnice

QR	Název Rozměry (d/š/v) cm	Cena bez DPH (Kč/ks) / cena s DPH (Kč/ks)				Množství (ks/m²)	Hmotnost (kg/ks)	Paletizace (ks/kg)
		Standard		Standard hrubozrný				
		Přírodní	Písková, Hnědá, Červená, Smetanová	Přírodní	Červená, Okrová			

Slevová skupina B

	Ronda ^N 23 × 30 × 20	—	—	69 83	87 105	16,7	13,5	72/997
	Rio 30 × 30 × 13	63 76	80 97	—	—	25	12	72/864

QR	Název Rozměry (d/š/v) cm	Cena bez DPH (Kč/ks) / cena s DPH (Kč/ks)		Množství (ks/m²)	Hmotnost (kg/ks)	Paletizace (ks/kg)
		Štípaný				
		Přírodní	Písková			



Slevová skupina B

	Porto 32 × 32,5 × 12,5	92 111	118 143	25	28	48/1.344
---	----------------------------------	------------------	-------------------	----	----	----------

PALISÁDY

QR	Název Rozměry (d/š/v) cm	Cena bez DPH (Kč/ks) / cena s DPH (Kč/ks)		Množství (ks/bm)	Hmotnost (kg/ks)	Paletizace (ks/kg)
		Standard				
		Přírodní	Capua, Prato			

Slevová skupina B

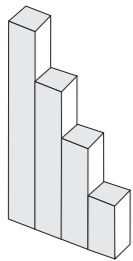
	Palisáda kruhová ø 11,5 × 10 × 26	52 63	—	10	5,5	132/726
	Palisáda kruhová ø 11,5 × 10 × 38	66 80	—	10	8	66/528
	Palisáda čtvercová 11,5 × 11,5 × 26	59 71	—	8,7	7	120/840
	Palisáda čtvercová 11,5 × 11,5 × 38	78 94	—	8,7	10	60/600
	Palisáda Quadra 100 ^N 15 × 15 × 100	305 369	389 471	6,67	47	24/1.128
	Palisáda Quadra 75 ^N 15 × 15 × 75	225 272	295 357	6,67	34	32/1.088
	Palisáda Quadra 50 ^N 15 × 15 × 50	150 182	195 236	6,67	23	48/1.104
	Palisáda Quadra 25 ^N 15 × 15 × 25	79 96	99 120	6,67	11	96/1.056



^N Novinka.

PALISÁDY STARÉ DŘEVO A MAXIMUS

QR	Název Rozměry (d/š/v) cm	Cena bez DPH (Kč/ks) / cena s DPH (Kč/ks)		Množství (ks/bm)	Hmotnost (kg/ks)	Paletizace (ks/kg)
		Natur reliéfní				
		Staré dřevo				

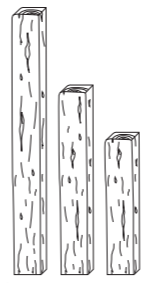
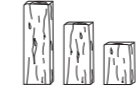
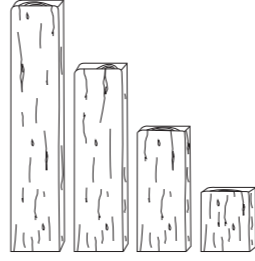
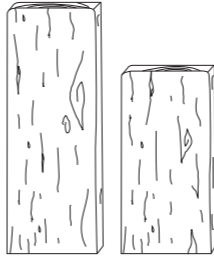

Slevová skupina C

PALISÁDY A KRAJNÍKY

	Palisáda trám 250 24 × 15 × 250	3 840 4 646		4,16	210	6/1.260
	Palisáda trám 150 24 × 15 × 150	2 526 3 056		4,16	125	9/1.125
	Palisáda trám 125 24 × 15 × 125	2 329 2 818		4,16	104	9/936
	Palisáda trám 100 24 × 15 × 100	2 126 2 572		4,16	84	15/1.260
	Palisáda trám 75 24 × 15 × 74,5	1 726 2 088		4,16	63	15/945
	Palisáda trám 50 24 × 15 × 49,5	1 199 1 451		4,16	41	30/1.230
	Palisáda trám 25 24 × 15 × 25	536 649		4,16	20	36/720
	Palisáda prkno 75 25 × 5 × 74,5	341 413		4	20	22/440
	Palisáda prkno 50 25 × 5 × 49,5	227 275		4	13	44/572
	Palisáda prkno 25 25 × 5 × 24,5	169 204		4	6	72/432
	Palisáda fošna 200 × 40 40 × 7 × 200	4 058 4 910		2,5	121	6/726
	Palisáda fošna 150 × 40 40 × 7 × 150	3 118 3 773		2,5	90,5	6/543
	Palisáda fošna 100 × 40 40 × 7 × 100	1 945 2 353		2,5	60,5	6/363
	Palisáda fošna 50 × 40 40 × 7 × 50	1 166 1 411		2,5	30	12/360
	Palisáda fošna 200 × 75 75 × 8 × 200	4 528 5 479		1,3	260	3/780
	Palisáda fošna 150 × 75 75 × 8 × 150	3 901 4 720		1,3	195	3/585
	Palisáda fošna 100 × 75 75 × 8 × 100	2 601 3 147		1,3	130	3/390
	Palisáda fošna 50 × 75 75 × 8 × 50	1 561 1 889		1,3	65	6/390
	Krajník nepravidelný 80 × 8 × 23–27	704 852		1,25	34	28/952
	Krajník rovný 80 × 8 × 20	540 653		1,25	25	28/700

QR	Název Rozměry (d/š/v) cm	Cena bez DPH (Kč/ks) / cena s DPH (Kč/ks)		Množství (ks/bm)	Hmotnost (kg/ks)	Paletizace (ks/kg)
		Natur reliéfní				
		Elegantní šedá				

Slevová skupina C

	Palisáda Maximus 100 ^N 15 × 8 × 100	350 424		6,67	29	27/783
	Palisáda Maximus 50 ^N 15 × 8 × 50	180 218		6,67	14,5	54/783

QR	Název Rozměry (d/š/v) cm	Cena bez DPH (Kč/ks) / cena s DPH (Kč/ks)			Hmotnost (kg/ks)
		Vymývaný			
		Sand přírodní, Sand Grit přírodní	Obláček 4–8, Obláček 8–16	Ostatní ³⁾	

Slevová skupina C

	Schodišťový stupeň půlměsíc ø 80 × 60 × 22	1 379 1 669	1 379 1 669	1 819 2 201	90
	Schodišťový stupeň plný 50 × 30 × 18	898 1 087	929 1 124	1 677 2 029	47
	Schodišťový stupeň plný 60 × 30 × 18	1 058 1 280	1 222 1 479	1 860 2 251	56,4
	Schodišťový stupeň plný 70 × 30 × 18	1 222 1 479	1 415 1 712	2 042 2 471	65,8
	Schodišťový stupeň plný 80 × 30 × 18	1 382 1 672	1 597 1 932	2 225 2 692	75,2
	Schodišťový stupeň plný 90 × 30 × 18	1 541 1 865	1 787 2 162	2 406 2 911	84,6
	Schodišťový stupeň plný 100 × 30 × 18	1 693 2 049	1 963 2 375	2 589 3 133	94
	Schodišťový stupeň plný 110 × 30 × 18	1 860 2 251	2 154 2 606	2 772 3 354	103,4
	Schodišťový stupeň plný 120 × 30 × 18	2 017 2 441	2 336 2 827	2 954 3 574	112,8
	Schodišťový stupeň plný 130 × 30 × 18	2 176 2 633	2 525 3 055	3 137 3 796	122,2
	Schodišťový stupeň plný 140 × 30 × 18	2 336 2 827	2 707 3 275	3 320 4 017	131,6
	Schodišťový stupeň plný 150 × 30 × 18	2 494 3 018	2 900 3 509	3 511 4 248	141

Z Zakázková výroba.

3) Ostatní: Verona Bianco, Verona Nero, Sicília, Gallipoli, Siena, Split, Marrone.

Pozn.: lze vyrobit i ukončovací horní stupeň pro přímé napojení dlažby.

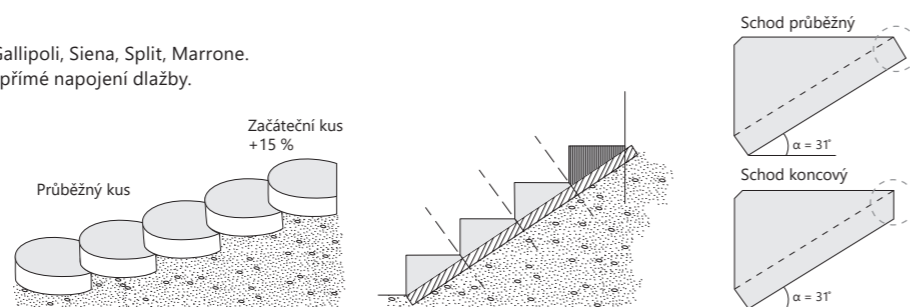

QR	Název Rozměry (d/š/v) cm	Cena bez DPH (Kč/ks) / cena s DPH (Kč/ks)			Hmotnost (kg/ks)
		Vymývaný			
		Sand přírodní	Obláček 4–8, Obláček 8–16	Ostatní ³⁾	

Slevová skupina C

	Schodišťový stupeň 100 × 30 × 6	1 154 1 396	1 435 1 736	2 104 2 546	43,2
	Schodišťový stupeň 120 × 30 × 6	1 386 1 677	1 611 1 949	2 524 3 054	51,9
	Schodišťový stupeň 150 × 30 × 8	1 866 2 258	2 081 2 518	3 040 3 678	86,4

QR	Název Rozměry (d/š/v) cm	Cena bez DPH (Kč/ks) / cena s DPH (Kč/ks)		
		Vymývaný		
		Sand přírodní	Obláček 4–8, Obláček 8–16	Ostatní ³⁾

Slevová skupina C

	Schodišťový stupeň, podesta v – 3	0,309	0,388	0,610
	Schodišťový stupeň, podesta v – 4	0,347	0,434	0,679
	Schodišťový stupeň, podesta v – 5	0,389	0,453	0,762
	Schodišťový stupeň, podesta v – 6	0,435	0,539	0,795
	Schodišťový stupeň, podesta v – 7	0,488	0,604	0,967
	Schodišťový stupeň, podesta v – 8	0,546	0,679	1,072
	Schodišťový stupeň, podesta v – 9	0,588	0,750	1,155
	Schodišťový stupeň, podesta v – 10	0,628	0,780	1,239
	Schodišťový stupeň, podesta v – 11	0,674	0,834	1,323
	Schodišťový stupeň, podesta v – 12	0,716	0,891	1,404
	Schodišťový stupeň, podesta v – 13	0,743	0,940	1,508
	Schodišťový stupeň, podesta v – 14	0,799	0,996	1,590
	Schodišťový stupeň, podesta v – 15	0,841	1,051	1,662
	Schodišťový stupeň, podesta v – 16	0,890	1,104	1,765
	Schodišťový stupeň, podesta v – 17	0,932	1,160	1,854
	Schodišťový stupeň, podesta v – 18	0,975	1,210	1,895
	Schodišťový stupeň, podesta v – 19	1,019	1,264	1,938
	Schodišťový stupeň, podesta v – 20	1,064	1,886	2,118

Cenu schodu/podesty na zakázkovou výrobu si vypočítáte: délka schodu/podesty x hloubka schodu x koeficient výšky schodu/podesty povrchu uvedeného v tabulce (vše v cm). Např.: potřebuji – schod vymývaný Sand o rozměrech **100 x 30 x 3 cm**, **výpočet ceny: 100 x 30 x 0,309 = 927 Kč bez DPH**. Schody vyrábíme až do maximální délky 240 cm a maximální hmotnosti 200 kg. Schod ve výšce 3–5 cm není samonosný. Lze jej použít pouze jako obložkový stupeň.

Z Zakázková výroba.

3) Ostatní: Verona Bianco, Verona Nero, Sicília, Gallipoli, Siena, Split, Marrone.

Pozn.: lze vyrobit i ukončovací horní stupeň pro přímé napojení dlažby.

Z SCHODY

QR	Název Rozměry (d/š/v) cm	Cena bez DPH (Kč/ks) / cena s DPH (Kč/ks)			Hmotnost (kg/ks)
		Vymývaný			
		Sand přírodní	Obláček 4-8, Obláček 8-16	Ostatní ³	

Slevová skupina C

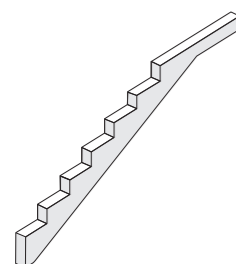

Schodišťový nosník 1 stupeň v = 34 cm	2 860 3 461	3 320 4 017	5 552 6 718	50
Schodišťový nosník 2 stupně v = 51 cm	3 671 4 442	4 281 5 180	6 361 7 697	68
Schodišťový nosník 3 stupně v = 68 cm	4 513 5 461	5 226 6 323	7 975 9 650	86
Schodišťový nosník 4 stupně v = 85 cm	5 338 6 459	6 188 7 487	9 389 11 361	104
Schodišťový nosník 5 stupňů v = 102 cm	6 165 7 460	7 150 8 652	10 803 13 072	124
Schodišťový nosník 6 stupňů v = 119 cm	6 974 8 439	8 095 9 795	12 415 15 022	144

QR	Název Rozměry (d/š/v) cm	Cena bez DPH (Kč/ks) / cena s DPH (Kč/ks)			Množství (kg/ks)
		Vymývaný			
		Sand přírodní	Obláček 4-8, Obláček 8-16	Ostatní ³	

Slevová skupina C

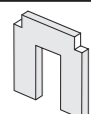

Zadní opěrné rameno v = 30-105 cm	3 391 4 103	3 941 4 769	5 854 7 083	—
---	-----------------------	-----------------------	-----------------------	---

Z Zakázková výroba.

3) Ostatní: Verona Bianco, Verona Nero, Sicília, Gallipoli, Siena, Split, Marrone.

SCHODIŠTĚ:

- Vyrábí se na zakázku podle přání zákazníka.
- Všechny typy jsou vzájemně kombinovatelné.
- Individuální řešení kotvicích prvků a přípravy zábradlí.
- Schodišťový stupeň v barevném provedení šedý hladký není pohledový, je určen pro obložení dlažbou.
- Dle přání zákazníka není nutno vyrábět schodišťový nosník s ukotvovacím zakončením.
- Nosnost stupňů je závislá na tloušťce a způsobu uložení.

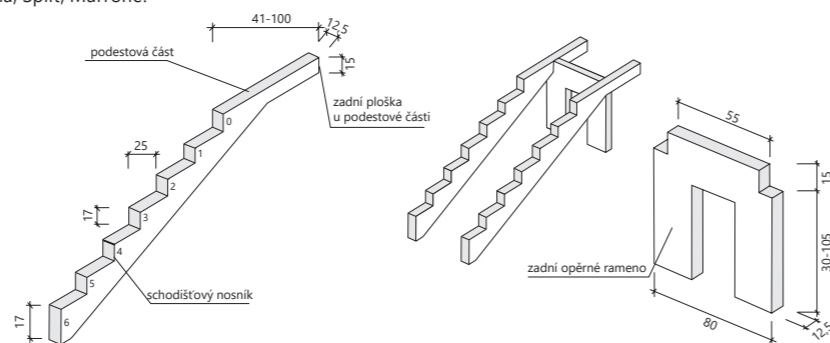

SCHODY

QR	Název Rozměry (d/š/v) cm	Cena bez DPH (Kč/ks) / cena s DPH (Kč/ks)			Hmotnost (kg/ks)	Paletizace (ks/kg)
		Standard	Vymývaný			
			Přírodní	Obláček 4-8, Obláček 8-16		

Slevová skupina C

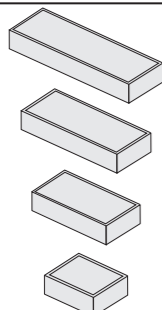

Schodišťový blok 120 120 × 35 × 15	—	2 336 2 827	2 954 3 574	144	6/864
Schodišťový blok 100 100 × 35 × 15	979 1 185	—	—	120	10/1.200
Schodišťový blok 80 80 × 35 × 15	—	1 597 1 932	2 225 2 692	96	9/864
Schodišťový blok 50 50 × 35 × 15	504 610	979 1 185	979 1 185	60	20/1.200

SCHODY STARÉ DŘEVO

QR	Název Rozměry (d/š/v) cm	Cena bez DPH (Kč/ks) / cena s DPH (Kč/ks)		Množství (ks/m ²)	Hmotnost (kg/ks)	Paletizace (ks/kg)
		Natur reliéfní				
		Staré dřevo				

Slevová skupina C

SCHODY

Schodišťový blok 250 250 × 24 × 15	3 840 4 646	—	210	6/1.260
Schodišťový blok 150 150 × 24 × 15	2 526 3 056	—	125	9/1.125
Schodišťový blok 125 125 × 24 × 15	2 329 2 818	—	104	9/936
Schodišťový blok 100 100 × 24 × 15	2 126 2 572	—	84	15/1.260
Schodišťový blok 75 74,5 × 24 × 15	1 726 2 088	—	63	15/945
Schodišťový blok 50 49,5 × 24 × 15	1 199 1 451	—	41	30/1.230
Schodišťová deska 200 200 × 40 × 7	4 058 4 910	—	121	6/726
Schodišťová deska 150 150 × 40 × 7	3 118 3 773	—	90,5	6/543
Schodišťová deska 100 100 × 40 × 7	1 945 2 353	—	60,5	6/363
Schodišťové plato 200 200 × 75 × 8	4 528 5 479	—	260	3/780
Schodišťové plato 150 150 × 75 × 8	3 901 4 720	—	195	3/585
Schodišťové plato 100 100 × 75 × 8	2 601 3 147	—	130	3/390

SCHODY ROYAL

QR	Název Rozměry (d/š/v) cm	Cena bez DPH (Kč/ks) / cena s DPH (Kč/ks)		Množství (ks/m ²) (ks/bm)	Hmotnost (kg/ks)	Paletizace (ks/kg)
		Royal protismykový				
		Přírodní				

Slevová skupina C

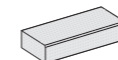

Schodišťový blok Royal 100 × 40 × 15	2 096 2 536	—	135	4/540
--	-----------------------	---	-----	-------

SCHODY TRAVERTINO

QR	Název Rozměry (d/š/v) cm	Cena bez DPH (Kč/ks) / cena s DPH (Kč/ks)		Množství (ks/m ²) (ks/bm)	Hmotnost (kg/ks)	Paletizace (ks/kg)
		Natur reliéfní				
		Slonovinová				

Slevová skupina C

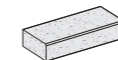

Schodišťový blok Travertino 100 × 40 × 15	2 096 2 536	—	135	4/540
---	-----------------------	---	-----	-------

SCHODY MAXIMUS



QR	Název Rozměry (d/š/v) cm	Cena bez DPH (Kč/ks) / cena s DPH (Kč/ks)		Množství (ks/bm)	Hmotnost (kg/ks)	Paletizace (ks/kg)
		Natur reliéfní				
		Elegantní šedá				

Slevová skupina C



Schodišťový blok Maximus 100 100 × 35 × 15	2 126 2 572	—	126	VL
--	-----------------------	---	-----	----

Z NÁŠLAPY A VÝSEČE



QR	Název Rozměry (d/š/v) cm	Cena bez DPH (Kč/ks) / cena s DPH (Kč/ks)			Hmotnost (kg/ks)
		Vymývaný			
		Sand přírodní	Oblázek 4–8, Oblázek 8–16	Ostatní ³	
Slevová skupina C					
	Chodníkový půlměsíc ø 40 × 28 × 5	259 313	259 313	362 438	12
	Chodníkový půlměsíc ø 50 × 35 × 5	275 333	275 333	397 480	18
	Chodníkový půlměsíc ø 60 × 43 × 5	292 353	292 353	532 644	26,5
	Chodníkový půlměsíc ø 70 × 48 × 5	515 623	515 623	790 956	32,5
	Chodníkový půlměsíc ø 80 × 60 × 5	741 897	741 897	1 050 1 271	48
	Chodníkový půlměsíc ø 100 × 65 × 8	859 1 039	859 1 039	1 496 1 810	110
	Chodníkový nášlap ø 40 × 5	259 313	259 313	362 438	14,5
	Chodníkový nášlap ø 50 × 5	275 333	275 333	397 480	21
	Chodníkový nášlap ø 60 × 5	292 353	292 353	532 644	30
	Chodníkový nášlap ø 70 × 5	515 623	515 623	790 956	34
	Chodníkový nášlap ø 80 × 5	741 897	741 897	1 050 1 271	55
	Chodníkový nášlap ø 100 × 8	859 1 039	859 1 039	1 496 1 810	139

Z Zakázková výroba.

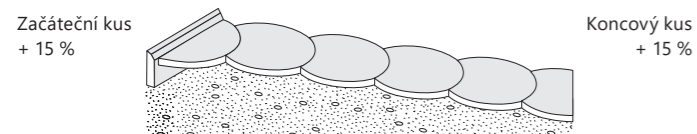



3) Ostatní: Verona Bianco, Verona Nero, Sicília, Gallipoli, Siena, Split, Marrone.



NÁŠLAPY STARÉ DŘEVO

QR	Název Rozměry (d/š/v) cm	Cena bez DPH (Kč/ks) / cena s DPH (Kč/ks)		Množství (ks/m ²)	Hmotnost (kg/ks)	Paletizace (ks/kg)
		Natur reliéfní				
		Staré dřevo				
Slevová skupina C						
	Špalek 50 49,5 × 49,5 × 5	465 563		4	25	40/1.000
	Šlapák ø 45 ø 45 × 5	469 567		—	13,5	40/540





ZAHRADNÍ ARCHITEKTURA

QR	Název Rozměry (d/š/v) cm	Cena bez DPH (Kč/ks) / cena s DPH (Kč/ks)				Hmotnost (kg/ks)
		Hladký	Vymývaný			
			Přírodní	Z Sand přírodní	Z Oblázek 4–8, Oblázek 8–16	
Slevová skupina C						
	Deska zákrytová ø 70 × 5	785 950	1 140 1 379	—	—	68
	Deska zákrytová ø 80 × 8	892 1 079	1 564 1 892	—	—	85
	Deska zákrytová ø 90 × 8	1 227 1 485	1 740 2 105	—	—	112
	Deska zákrytová ø 100 × 8	1 441 1 744	1 883 2 278	—	—	139
	Deska zákrytová ø 110 × 8	1 638 1 982	2 167 2 622	—	—	167
	Deska zákrytová ø 120 × 8	1 866 2 258	2 431 2 942	—	—	198
	Deska zákrytová ø 130 × 8	2 129 2 576	2 654 3 211	—	—	214
	Deska zákrytová ø 150 × 8	3 111 3 764	4 045 4 894	—	—	345
	Zábrana sloupek 40 × 10 × 85	—	1 983 2 399	2 341 2 833	3 061 3 704	110
	Zábrana Erik 45 × 26	—	1 217 1 473	1 217 1 473	1 482 1 793	63

Z Zakázková výroba.

3) Ostatní: Verona Bianco, Verona Nero, Sicília, Gallipoli, Siena, Split, Marrone.

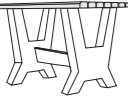

Z ZAHRADNÍ ARCHITEKTURA

QR	Název Rozměry (d/š/v) cm	Cena bez DPH (Kč/ks) / cena s DPH (Kč/ks)			Hmotnost (kg/ks)
		Vymývaný			
		Sand přírodní	Oblázek 4–8, Oblázek 8–16	Ostatní ³⁾	
Slevová skupina C					
	Lavička bez opěrky zabudovatelná 160 × 38 × 60/36	5 168 6 253	5 518 6 677	6 131 7 419	60
	Lavička bez opěrky noha 160 × 38 × 60/36	1 524 1 844	1 646 1 992	2 192 2 652	23,5
	Lavička bez opěrky komplet 171/191 × 46 × 43	5 956 7 207	6 304 7 628	6 831 8 266	220
	Lavička bez opěrky noha 171/191 × 46 × 43	1 700 2 057	1 875 2 269	2 366 2 863	110
	Lavička s opěrkou komplet 140 × 60 × 80	5 605 6 782	5 956 7 207	7 007 8 478	105
	Lavička s opěrkou komplet 160 × 60 × 80	5 781 6 995	6 131 7 419	7 179 8 687	105
	Lavička s opěrkou komplet 180 × 60 × 80	5 956 7 207	6 304 7 628	7 357 8 902	105
	Lavička s opěrkou noha 80 × 55,5 × 10,5	1 541 1 865	1 716 2 076	2 277 2 755	39,5
	Stůl komplet, deska dřevo 140 × 70 × 75	6 920 8 373	7 881 9 536	8 581 10 383	133
	Stůl vzpěra	543 657	613 742	506 612	14
	Stůl noha	1 664 2 013	1 840 2 226	2 436 2 948	52
	Stůl komplet, deska vymývaná 160 × 80 × 75	7 270 8 797	8 233 9 962	8 934 10 810	248
	Deska vymývaná 160 × 80 × 5	—	3 329 4 028	4 293 5 195	130
	Stolička 50 × 30 × 40	1 490 1 803	1 664 2 013	2 192 2 652	37

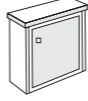

Z Zakázková výroba.

3) Ostatní: Verona Bianco, Verona Nero, Sicília, Gallipoli, Siena, Split, Marrone.

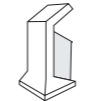
Z ZAHRADNÍ ARCHITEKTURA

QR	Název Rozměry (d/š/v) cm	Cena bez DPH (Kč/ks) / cena s DPH (Kč/ks)			Hmotnost (kg/ks)
		Vymývaný			
		Sand přírodní	Oblázek 4–8, Oblázek 8–16	Ostatní ³⁾	
Slevová skupina C					
	Skříňka HUP, elektrika bez podstavce ⁶⁾ 66 × 40 × 65	5 055 6 117	5 877 7 111	6 928 8 383	110
	Skříňka HUP, elektrika s podstavcem ⁶⁾ 66 × 40 × 85	5 519 6 678	6 372 7 710	7 321 8 858	132
	Skříňka HUP, elektrika bez podstavce ⁶⁾ 56 × 40 × 55	3 993 4 832	4 641 5 616	5 342 6 464	100
	Skříňka HUP, elektrika s podstavcem ⁶⁾ 56 × 40 × 75	4 391 5 313	5 106 6 178	5 870 7 103	122
	Box na popelnice* 80 × 68 × 116	8 548 10 343	9 941 12 029	10 685 12 929	375
	Odpadkový koš kulatý včetně nádoby ø 60 × 50 × 75	5 482 6 633	6 117 7 402	6 639 8 033	160
	Popelník na odpadkový koš, pozinkovaný plech		3 682 4 455		7,68
	Odpadkový koš stojanový včetně nádoby 43 × 43 × 80	3 574 4 325	4 050 4 901	4 687 5 671	90
	Stojan na kolo 74 × 37 × 20	1 025 1 240	1 193 1 444	1 718 2 079	45

* Zákazník si může zvolit otevírání dveří na levou či pravou stranu.





QR	Název Rozměry (d/š/v) cm	Cena bez DPH (Kč/ks) / cena s DPH (Kč/ks)			Hmotnost (kg/ks)
		Hladký	Vymývaný		
			Přírodní	Oblázek 4–8	
Slevová skupina C					
	Pší píšoár – kužel ø 39 × 60	6 391 7 733	6 391 7 733	7 426 8 985	86
	Koš a tyč k pšímu píšoáru		2 840 3 436		4

Z Zakázková výroba.

3) Ostatní: Verona Bianco, Verona Nero, Sicília, Gallipoli, Siena, Split, Marrone.

6) Na přání zákazníka lze vyrobit i jiný rozměr.

Z KVĚTINÁČE A TRUHLÍKY

QR	Název Rozměry (d/š/v) cm	Cena bez DPH (Kč/ks) / cena s DPH (Kč/ks)			Hmotnost (kg/ks)
		Vymývaný			
		Sand přírodní	Oblázek 4–8, Oblázek 8–16	Ostatní ³	
	Květináč Anta ø 42 × 30	956 1 157	956 1 157	1 456 1 762	35
	Květináč Adria ø 50 × 18	956 1 157	956 1 157	1 456 1 762	24,5
	Květináč Apolena ø 40 × 18	902 1 091	902 1 091	1 271 1 538	13
	Květináč Pyramid I. 35 × 35 × 40	1 271 1 538	1 271 1 538	1 822 2 205	43
	Květináč Pyramid II. 40 × 40 × 60	1 508 1 825	1 508 1 825	2 060 2 493	64
	Květináč Pyramid III. 45 × 45 × 80	1 822 2 205	1 822 2 205	2 375 2 874	89
	Truhlík Titan 97 × 35 × 28	1 932 2 338	1 932 2 338	2 483 3 004	94
	Truhlík Arona 115 × 59 × 50	2 668 3 228	2 668 3 228	4 692 5 677	240
	Truhlík Vilma malá 80 × 40 × 40	2 483 3 004	2 483 3 004	3 588 4 341	125
	Truhlík Vilma velká 120 × 40 × 40	2 760 3 340	2 760 3 340	4 875 5 899	250
	Truhlík Limbus I. 50 × 17 × 17	830 1 004	830 1 004	1 088 1 316	14,5
	Truhlík Limbus II. 73 × 28 × 25	1 379 1 669	1 379 1 669	2 006 2 427	40,5
	Truhlík Limbus III. 73 × 36 × 31	1 748 2 115	1 748 2 115	2 410 2 916	60

Z Zakázková výroba.

3) Ostatní: Verona Bianco, Verona Nero, Sicília, Gallipoli, Siena, Split, Marrone.

KVĚTINÁČE STARÉ DŘEVO

QR	Název Rozměry (d/š/v) cm	Cena bez DPH (Kč/ks) / cena s DPH (Kč/ks)		Hmotnost (kg/ks) (kg/m ²)	Paletizace (ks/kg)
		Natur reliéfní			
		Staré dřevo			

Slevová skupina C

OSTATNÍ

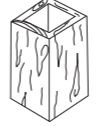
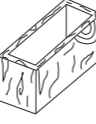
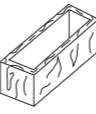
	Květináč I. 45 × 45 × 80	4 655 5 633	130	volně ložené
	Květináč II. 90 × 45 × 40	4 655 5 633	130	volně ložené
	Truhlík 78 × 28 × 18,5	2 155 2 608	43	volně ložené

Z BAZÉNOVÉ LEMY VYMÝVANÉ

QR	Název Rozměry (d/š/v) cm	Cena bez DPH (Kč/ks) / cena s DPH (Kč/ks)		Hmotnost (kg/ks)
		Vymývaný		
		Obláček 4–8, Obláček 8–16	Ostatní ³	
Slevová skupina C				
	Bazénový lem rovný typ L 75 × 35 × 4	876 1 060	1 335 1 615	27
	Bazénový lem – roh vnitřní ostrý 50,5 × 50,5 × 4	969 1 172	1 451 1 756	22
	Bazénový lem – roh vnější ostrý 50,5 × 50,5 × 4	969 1 172	1 451 1 756	21
	Bazénový lem – roh „C1“ vnitřní ø 1 m 81 × 81 × 4	1 567 1 896	2 421 2 929	44
	Bazénový lem – roh „C2“ vnitřní ø 1,2 m 91 × 91 × 4	1 927 2 332	2 910 3 521	53
	Kruhový segment ø 3 m R 1 500, šířka 35 = 24 ks	759 918	1 185 1 434	15
	Kruhový segment ø 4 m R 2 000, šířka 35 = 24 ks	952 1 152	1 434 1 735	19
	Kruhový segment ø 5 m R 2 500, šířka 35 = 24 ks	1 086 1 314	1 642 1 987	23
	Kruhový segment ø 6 m R 3 000, šířka 35 = 24 ks	1 243 1 504	1 876 2 270	27

Kruhové segmenty. Bazénové lemy lze vyrobit i v provedení bez nosu. 3) Ostatní: Verona Bianco, Verona Nero, Sicília, Gallipoli, Siena, Split, Marrone.

V provedení bez nosu.

Ostrá hrana pro napojení dlažby.

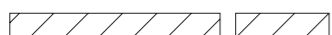

Sražená hrana pro překrytí dlažby.

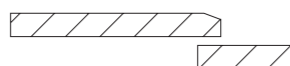

V provedení s nosem.

Ostrá hrana pro napojení dlažby.

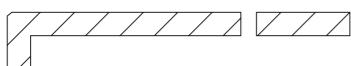

Sražená hrana pro překrytí dlažby.

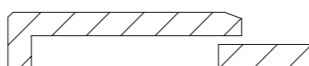

BAZÉNOVÉ LEMY STARÉ DŘEVO

QR	Název Rozměry (d/š/v) cm	Cena bez DPH (Kč/ks) / cena s DPH (Kč/ks)		Množství (ks/bm)	Hmotnost (kg/ks)
		Natur reliéfní			
		Staré dřevo			

Slevová skupina C

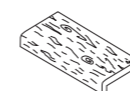

Bazénový lem rovný typ L
75 × 35 × 4,5

797
964

1,33

31

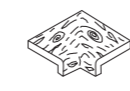

Bazénový lem roh vnitřní
50,5 × 50,5 × 4,5

879
1 064

—

25



Bazénový lem roh vnější
50,5 × 50,5 × 4,5

879
1 064

—

24

BAZÉNOVÉ LEMY ROYAL

QR	Název Rozměry (d/š/v) cm	Cena bez DPH (Kč/ks) / cena s DPH (Kč/ks)		Množství (ks/bm)	Hmotnost (kg/ks)
		Royal protismykový			
		Přírodní			

Slevová skupina C

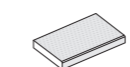

Bazénový lem Royal
60 × 30 × 5

334
404

1,66

19

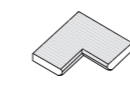

Bazénový lem Royal roh vnitřní
60 × 60 × 5

495
599

—

29

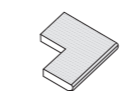

Bazénový lem Royal roh vnější
60 × 60 × 5

495
599

—

29

BAZÉNOVÉ LEMY TRAVERTINO

QR	Název Rozměry (d/š/v) cm	Cena bez DPH (Kč/ks) / cena s DPH (Kč/ks)		Množství (ks/bm)	Hmotnost (kg/ks)
		Natur reliéfní			
		Slonovinová			

Slevová skupina C

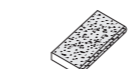

Bazénový lem Travertino
60 × 30 × 4,5

334
404

1,66

18

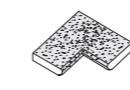

Bazénový lem Travertino roh vnitřní
60 × 60 × 4,5

495
599

—

27

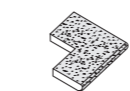

Bazénový lem Travertino roh vnější
60 × 60 × 4,5

495
599





—

27

TECHNICKÉ PRVKY

	Název Rozměry (d/š/v) cm	Cena bez DPH (Kč/ks) / cena s DPH (Kč/ks)		Množství (ks/bm)	Hmotnost (kg/ks)	Paletizace (ks/vrstva) (ks/vrstva)
		Standard				
		Přírodní				

Slevová skupina A

	Meliorační žlab příkopový 33 × 59 × 15	103 125 	3	44	24/1.056
	Meliorační žlab silniční 33 × 50 × 14	91 110 	3	31	28/868
	Meliorační žlab silniční 33 × 25 × 12	71 86	3	15,5	60/930

Slevová skupina D

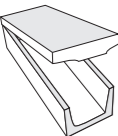



	Kabelový žlab TK1 100 × 17 × 14	229 277	1	25	32/800
	Krycí deska TK1 50 × 17 × 4	72 87	2	7	128/896
	Kabelový žlab TK6 50 × 23 × 20	194 235	2	30	28/840
	Krycí deska TK6 50 × 16 × 4	78 94	2	7	112/784
	Kabelový žlab TK2 100 × 23 × 19	351 425	1	47	18/846
	Krycí deska TK2 50 × 23 × 5	87 105	2	13	72/936
	Kabelový žlab TK3 60 × 30 × 28	374 453	1,67	56	14/784
	Krycí deska TK3 30 × 30 × 5	83 100	3,33	9	112/1.008

 — U uvedeného sortimentu bude účtováno rozbalné 200 Kč bez DPH/paleta.

TECHNICKÉ PRVKY

	Název Rozměry (d/š/v) cm	Cena bez DPH (Kč/ks) / cena s DPH (Kč/ks)		Hmotnost (kg/ks)	Paletizace (ks/kg)
		Hladký			
		Přírodní			

Slevová skupina C

	Plotová patka, ø otvoru 7 cm 25 × 18 × 38	113 137	27	48/1.296
	Podkladová podložka pod ventil 27 × 27 × 5	79 96	6,5	156/1.014
	Podkladová podložka pod šoupě 35 × 35 × 5	102 123	11	78/858
	Podkladová podložka pod hydrant 55 × 45 × 7,5	247 299	30	36/1.080
tl. stěny 5,5 cm	Vodoměrná šachta – šachtička s poklopem 75 × 75 × 30	2 869 3 471	120	volně ložené
	Vodoměrná šachta – šachtička bez poklopu 75 × 75 × 30	1 234 1 493	110	volně ložené
	Vodoměrná šachta – víko s poklopem 140 × 110 × 8	3 156 3 819	237	volně ložené
	Vodoměrná šachta – víko bez poklopu 140 × 110 × 8	1 590 1 924	233	volně ložené
	Vodoměrná šachta – segment 136 × 106 × 50	2 721 3 292	305	volně ložené
	Vodoměrná šachta – šachtové dno 140 × 110 × 8	1 590 1 924	265	volně ložené
	Vodoměrná šachta komplet – dno, 3x segment, víko bez poklopu, šachtička bez poklopu	11 770 14 242	1523	volně ložené
	Vodoměrná šachta komplet – dno, 3x segment, víko bez poklopu, šachtička s poklopem	13 502 16 337	1533	volně ložené
	Vodoměrná šachta komplet – dno, 3x segment, víko bez poklopu	10 773 13 035	1413	volně ložené
	Vodoměrná šachta komplet – dno, 3x segment, víko s poklopem	12 260 14 835	1417	volně ložené
	Patka pro dopravní značení 260/220 × 260/220 × 34	920 1 113	41	12/492

DOPLŇKY A POMOČNÝ SORTIMENT

	Název Rozměry (d/š/v) cm	Cena bez DPH (Kč/ks) / cena s DPH (Kč/ks)	MJ	Spotřeba (na 1 m ²)
--	--------------------------------	--	----	------------------------------------

Slevová skupina D

	Křemičitý písek volně ložený	1 654 2 001	m ³ = 1,8 t	5–10 kg
---	-------------------------------------	-----------------------	------------------------	---------

ZÁSADY POKLÁDKY

Sortiment vyráběných dlažeb společnosti FEROBET se třídí do tří skupin a to podle výšky dlažby.

Dlažba o výšce 4,5 cm slouží pouze pro pěší, nikoliv pro pojezdné účely (obrázek 1). Dlažba o výšce 6 cm slouží pro pochůzná i lehce pojezdná účely, slouží pro slabý provoz osobních aut nebo příjezd k rodinným domům (obrázek 2). Dlažba o výšce 8–10 cm slouží pro intenzivní provoz středního zatížení a to i pro provoz jak osobních, tak i nákladních automobilů (obrázek 3).

Při pokládání dlažby se začíná v pravouhlém rohu, pokud možno od nejnižšího místa plochy. Do připravených prostor k ukládce dlažby pokud možno nevstupujeme a dbáme na to, aby byly mezery pravidelné.

Dlažební kameny se pokládají ve směru od sebe, takže je na ně možno ihned stoupnout. Kameny se kladou na sráz, spáry mezi jednotlivými kameny jsou vymezeny dilatačními výstupky, které jsou součástí kamene již z výroby.

K ucelení barevnosti nepokládejte dlažbu pouze z jedné palety, ale z více palet a vrstev najednou. Kameny je třeba pokládat na výšku o jeden centimetr výš, než je konečná výška plochy, protože štěrkové lůžko vlivem ztuhnutí klesne.

Spáry se zasypou křemičitým pískem do výšky dvou milimetrů, poté plochu zameteme. Zasypávání provádíme vždy za sucha, aby se co nejvíce posypového materiálu dostalo do mezer.

Před hutněním se plocha nejdříve očistí od spárového písku. U barevných dlažeb, profilovaných dlažeb a dlažebních kamenů bez fazety, je nutné použít hutnicí desku s gumovým nástavcem. Bezpodmínečně hutníme pouze za sucha a v suchém stavu.

Poté celou dlážděnou plochu ještě jednou důkladně zasypeme pískem a ponecháme ho na ploše 2–3 týdny a poté plochu opět zameteme.

Upozorňujeme, že hutnění se nesmí provádět u plošné a zatravnovací dlažby. Rovněž nedoporučujeme dlažbu zatěžovat okamžitě poté, co je položena.

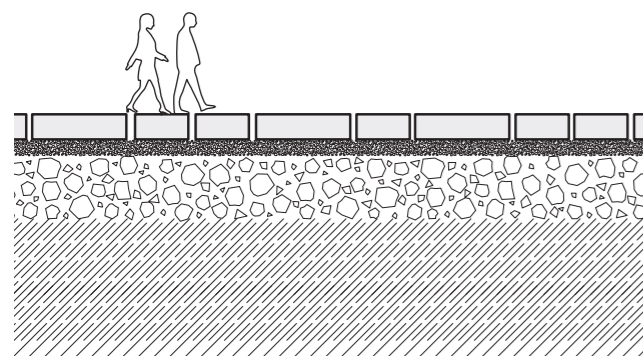

Plochy a komunikace pro pěší

- « dlažba 40–60 mm
- « ložná vrstva – kamenivo frakce 4–8 mm, tl. 30–50 mm
- « štěrkostr' 0–6 mm, tl. 150 mm
- « původní zemina

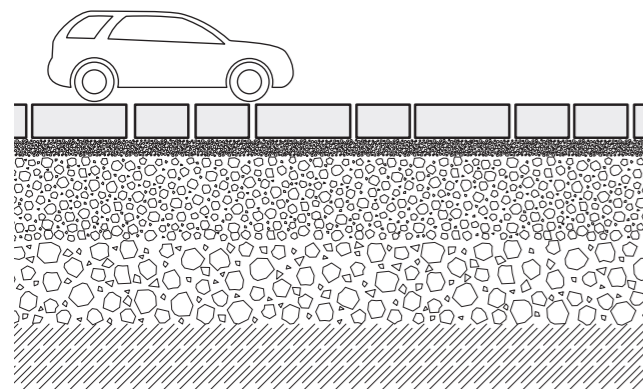

Plochy a komunikace pro vozidla do 3,5 t

- « dlažba 60–80 mm
- « ložná vrstva – kamenivo frakce 4–8 mm, tl. 40–50 mm
- « mechanicky zpevněné kamenivo frakce 4–32 mm, tl. 200 mm
- « štěrkostr' 0–63 mm, tl. 200 mm
- « původní zemina

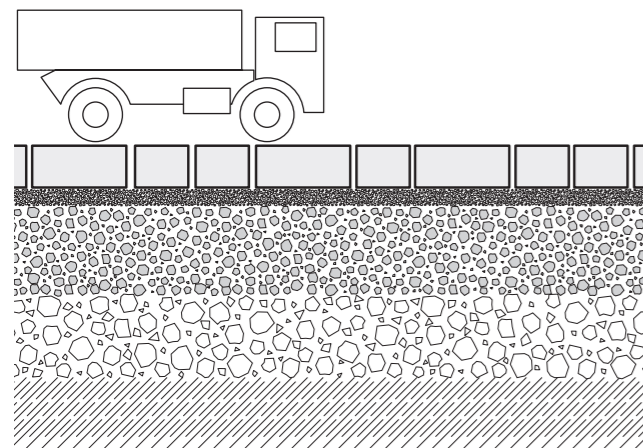

Plochy a komunikace pro vozidla nad 3,5 t

- « dlažba 80–100 mm
- « ložná vrstva – kamenivo frakce 4–8 mm, tl. 40–50 mm
- « podkladní nosná vrstva kamenná str' 11–22 mm, 16–32 mm, 32–63 mm (případně směs), zpevněné cementem (KSC) tl. 210 mm
- « štěrkostr' 0–63 mm, tl. 200 mm
- « původní zemina

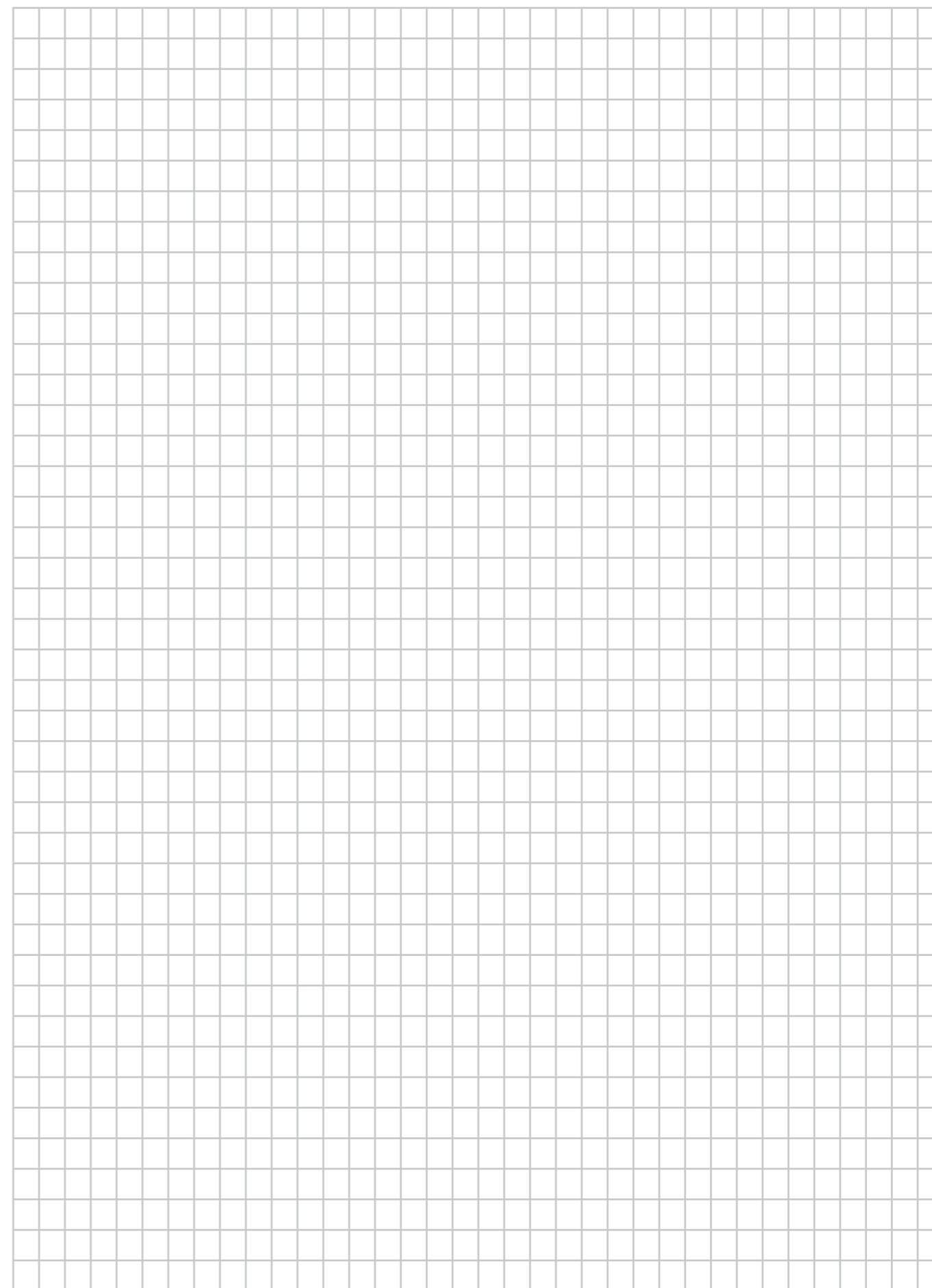

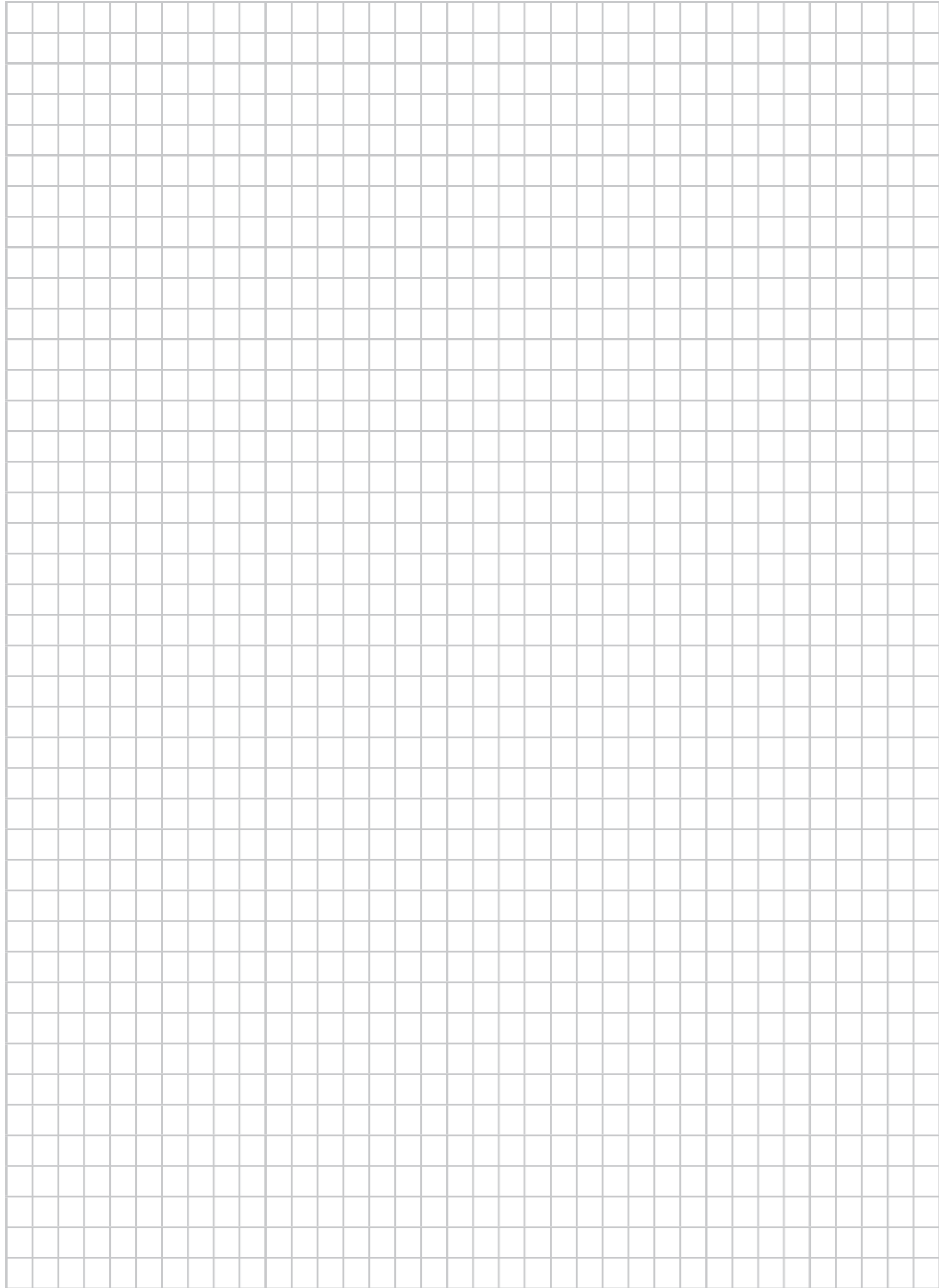



KONTAKTY

📍 Slavkovská 1229/25
683 01 Rousínov
Česká republika
✉ info@ferobet.cz

☎ **+420 774 354 769 – zákaznická linka**
☎ +420 777 867 046 – objednávky
☎ +420 777 185 033 – zakázky
☎ +420 777 185 076 – doprava

ferobet.cz  